

Panasonic

הוראות הפעלה

טלפון אלחוטי דיגיטלי עבור

דגם KX-TG3521BX

דגם KX-TG3522BX

טלפון אלחוטי עם משיבון

דגם KX-TG3531BX

דגם KX-TG3532BX



KX-TG3522



KX-TG3521

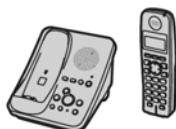

KX-TG3532



KX-TG3531

Panasonic | יורוקום

לקוח נכבד,

ברוך הבא לעולם של יורקום תקשורת דיגיטלית בע"מ
אנו מודים לך על שרכשת מוצר זה מבית יורקום .

אנא קרא בעיון את הוראות הפעלה שבחוברת זו על מנת שתוכלו להפיק את מרב התועלת
מהמכשיר, תוך הקפדה על הוראות הבטיחות.

בחוברת זו הושקעו מאמצים רבים בכדי לתת לך מענה מקיף למגוון הציפיות שלך מהמכשיר.

במידה ותיתקל בבעיות בהפעלת המכשיר, לרשותך סעיף מיוחד שנמצא בסוף החוברת,
העוסק בשאלות נפוצות ובפתרון בעיות.

אנו ממליצים לך לקרוא את עצות אלו לפני הפניה לאגף קשרי לקוחות, שפרטיו
נמצאים בתעודת האחריות .

בברכה,

יורקום תקשורת דיגיטלית בע"מ

שינויים טכניים

חוברת הפעלה זו משמשת למטרות מידע בלבד.
תוכנה אינו מהווה חלק מכל חוזה מכירה.
כל הנתונים המופיעים מתייחסים לערכים נקובים.
הציוד והאפשרויות המתוארות בחוברת עלולים להשתנות בהתאם לדרישות המדינה.

תוכן עניינים

31	מערכת המשיבון	5	הקדמה
31.....	מערכת המשיבון	5.....	הצגת המכשיר
31.....	הפעלת/כיבוי מערכת המשיבון	6.....	מידע על אביזרים
31.....	הודעת פתיחה	8	הוראות בטיחות
33.....	האזנה להודעות באמצעות יחידת הנייד		הוראות בטיחות לשימוש
33.....	הפעלה מרחוק	9	במטען
35.....	הגדרות מערכת המשיבון	11.....	להשגת ביצועים אופטימליים
36	הפעלת יחידות נוספות	12	הכנות
36.....	אינטרקום	12.....	התקנת יחידת הבסיס
	העברת שיחות בין יחידות ניידות ,	12.....	התקנת יחידת הנייד
37.....	שיחות ועידה	15.....	בקורות
37.....	רישום יחידת הניידת	17.....	תצוגה
38	מידע שימושי	17.....	הגדרת המכשיר לפני השימוש
38.....	תלייה על הקיר	18	ביצוע/ מענה לשיחות
39.....	אוזניות (לא כלולות באריזה)	18.....	ביצוע שיחות
39.....	לולאה לשרוך/רצועה	18.....	מענה לשיחות
40.....	הודעות שגיהא	19.....	תכונות שימושיות במהלך שיחה
42	פתרון בעיות	21.....	נעילת חיוג
42.....	שימוש כללי	22	ספר הטלפונים
42.....	תכנות הגדרות	22.....	ספר הטלפונים ביחידת הנייד
43.....	טעינת הסוללה	23.....	העתקת רשומות ספר הטלפונים
43.....	ביצוע/מענה לשיחות, אינטרקום	24	שירות שיחה מזוהה
44.....	שיחה מזוהה	24.....	שימוש בשירות שיחה מזוהה
	מערכת משיבון (31KX-TG35/	24.....	רשימת שיחות נכנסות
44.....	KX-TG3532)	26	תכנות
45.....	מפרט טכני	26.....	תכנות הגדרות

הקדמה

הצגת המכשיר

אנו מודים לכם על שרכשתם טלפון אלחוטי מבית Panasonic. הוראות ההפעלה שלהלן ניתנות לשימוש עבור הדגמים הבאים:

KX-TG3522



KX-TG3521

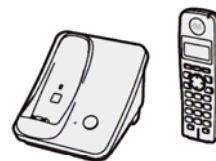

KX-TG3532

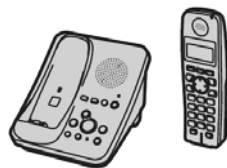

KX-TG3531



הוראה חשובה:

- הסיומת (BX) המצוינת בדגמים שלהלן מושמטת בהוראות ההפעלה: KX-TG3532BX/KX-TG3531BX/KX-TG3522BX/KX-TG3521BX

הבדלים ניכרים בתכונות שבין הדגמים השונים:

אינטרקום		משיבון	מספר דגם
2*	1*		
3* -	-	-	KX-TG3521
-	-	-	KX-TG3522
3* -	●	●	KX-TG3531
●	●	●	KX-TG3532

1* ניתן לבצע שיחות אינטרקום בין יחידת הנייד ליחידת הבסיס.

2* ניתן לבצע שיחות אינטרקום בין יחידות הנייד.

3* ניתן לבצע שיחות אינטרקום בין היחידות הנייד באמצעות רכישת ורישום יחידת הנייד אופציונלית אחת, או יותר. (KX-TGA351BX, פרק ההקדמה).

תכונה מיוחדת

■ הגברת קול ביחידת הנייד

תכונת זו מבהירה את קול האדם אתו מדברים, ומפיקה קול יותר טבעי הניתן לשמיעה ולהבנה יותר בקלות.

מידע על אביזרים

אביזרים מצורפים

כמות				האביזר	מס.
KX-TG3532	KX-TG3531	KX-TG3522	KX-TG3521		
1	1	1	1	מתאם מתח ליחידת הבסיס	①
1	1	1	1	כבל לקו הטלפון	②
1	1	1	1	מתאם לתלייה על הקיר	③
2	1	2	1	סוללה	④
2	1	2	1	מכסה ליחידת הנייד ^{1*}	⑤
1	-	1	-	מטען	⑥
1	-	1	-	מתאם מתח למטען	⑦

^{1*} מכסה יחידת הנייד מגיע כשהוא מחובר ליחידת הנייד.

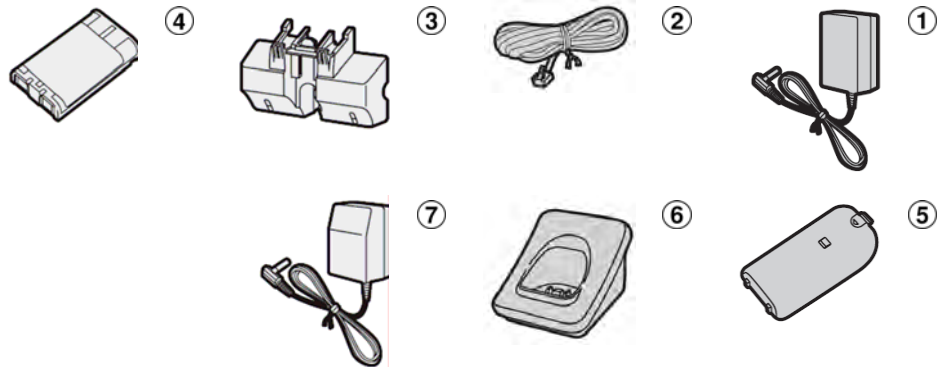

אביזרים נוספים/להחלפה

מספר קטלוגי	האביזר
HHR-P107	סוללה נטענת מסוג Ni-MH
KX-TGA351BX	יחידת נייד נוספת עם מטען
KX-TCA89BX	אוזניות ראש

הרחבת מערכת הטלפון שלכם

יחידת נייד (אופציונלי): KX-TGA351BX

באפשרותכם להרחיב את מערכת הטלפון באמצעות רישום יחידות ניידות נוספות ליחידת בסיס בודדת.

- באפשרותכם לרשום עד ל-4 יחידות נייד אל יחידת בסיס בודדת.



מכשיר זה תואם שיחה מזוהה. לשימוש בתכונה זו, עליכם להיות מנויים על שירות שיחה מזוהה של ספק הטלפוניה אליו אתם מחוברים.
יש לטעון את סוללות היחידת הנייד במשך כ-7 שעות לפני השימוש הראשוני.
לפני השימוש במכשיר אנא קראו את חוברת ההפעלה ושמרו אותה לעיון בעתיד.

הוראות בטיחות

- 9 חום:** יש למקם את המכשיר הרחק ממקורות חום כגון רדיאטורים, מפזרי חום, תנורים או מכשירים אחרים המפיצים חום (ובכלל זה גם ממגברים).
- 10 חיבור לחשמל:** יש לחבר את המכשיר אך ורק למקור חשמל מהסוג המתואר בהוראות ההפעלה או הרשום על המכשיר עצמו.
- 11 הארקה:** יש לנקוט אמצעי זהירות כדי לא לפגוע באמצעי ההארקה של המכשיר.
- 12 הגנה על כבל החשמל:** יש להתקין את כבלי החשמל באופן שיבטיח שלא ידרכו עליהם ולא יהיה כל חפץ שימערך אותם. יש לשים לב במיוחד לנקודות החיבור של המכשירים.
- 13 ניקוי:** לפני הניקוי יש לנתק את המכשיר מהחשמל. בדרך כלל אפשר להסתפק בניקוי המכשיר במטלית יבשה. אם המכשיר מלוכלך מאוד, אפשר להרטיב מעט את המטלית בנוזל לניקוי כלים מדולל במים. לאחר מכן יש לייבש את המכשיר במטלית יבשה. תכשירים אחרים אינם מומלצים.
- 14 קווי חשמל:** אין להתקין אנטנה חיצונית בקרבת קווי חשמל.
- 15 תקופות אי-שימוש:** כאשר המכשיר אינו בשימוש תקופה ארוכה, יש לנתקו מהחשמל.
- 16 חדירת עצמים או נוזלים:** יש להקפיד שלא יפלו עצמים ולא ישפכו נוזלים דרך לפתחי המכשיר.
- 17 ריח חריג:** אם הבחנת ריח חריג או בעשן שנפלט מהמכשיר, נתק אותו מיד משקע החשמל ופנה למפיץ של יורקום, שממנו רכשת את המכשיר.
- קראו את הוראות הבטיחות בעיון לפני הפעלת הציוד. מתכנני המוצר שבידך הקפידו על רמה גבוהה של איכות ובטיחות. עם זאת, עליך להיות מודע לכמה אמצעי זהירות שבהם יש לנקוט במהלך ההתקנה וההפעלה.
- 1 קראו את ההוראות:** יש לקרוא את כל הוראות הבטיחות וההפעלה לפני הפעלת המכשיר.
- 2 שמרו את דפי ההוראות:** יש לשמור את הוראות הבטיחות והוראות ההפעלה כדי להיעזר בהן בעתיד.
- 3 שימו לב לאזהרות:** יש לשים לב לכל האזהרות על המכשיר עצמו ובהוראות ההפעלה והבטיחות.
- 4 צייתו להוראות:** יש לפעול על פי כל הוראות ההפעלה והשימוש.
- 5 מים ולחות:** אסור להשתמש במכשיר בקרבת מים – למשל, בחדר אמבטיה או סמוך לכיור, במרתף לח, ליד בריכת שחיה, וכו'.
- 6 עגלות ומעמדים:** יש להשתמש אך ורק בעגלה או במעמד שהומלצו על ידי היצרן.
- 7 התקנה על קיר או תקרה:** אין להתקין את המכשיר על קיר או תקרה, אלא על פי המלצות היצרן.
- 8 אוורור:** יש לבדוק שאופן הצבתו ומיקומו של המכשיר יבטיחו לו אוורור נאות. למשל, אסור להניח על מיטה, על ספה, שטיח או על כל משטח דומה שעלול לחסום את פתחי האוורור. אסור למקם את המכשיר בכוננית או בארון שבהם אין אפשרות לזרימת אוויר מבעד לפתחי האוורור.

הוראות בטיחות לשימוש במטען

- מנע חדירת מים או לחות
- הרחק אותו מטמפרטורות קיצוניות כגון ליד רדיאטור או תנור חם או מקום הפתוח לשמש.
- הרחק אותו מנרות דולקים, סיגריות וסיגרים דלוקים, להבה גלויה וכו'.
- מנע נפילת עצמים או התזות נוזלים כולל חומצות כלשהן על הספק.
- חבר אותו רק לשקע המספק רמת מתח המסומנת על הספק.
- כדי להקטין סכנת זקק לכבלי החשמלי, אל תנתק את ספק הכוח מהשקע על ידי משיכת הכבל, אחוז בספק הכול ומשוך אותו מהשקע.
- ודא שהכבל מנותב כך שאין סכנה שידרכו עליו או שייכשלו עליו.

אזהרה: לעולם אין להחליף את הפתיל או התקע בתחליפים לא מקוריים. אם התקע אינו מתאים לשקע, השתמש במתאם מתאים לפי המלצת היצרן. חיבור לקוי עלול לגרום להתחשמלות המשתמש.

- בשימוש עם כבל מאריך יש לוודא תקינות מוליך הארקה שבכבל.
- מיועד לשימוש פנים בלבד ולא במקום חשוף לגשם וכו'.

18 נזק המצריך טיפול: בהתרחש אחד

המקרים הבאים, פנה לאנשי שירות מוסמכים אצל המפיץ המורשה:

- א. כבל החשמל או התקע ניזוקו.
- ב. עצמים נפלו או נוזלים נשפכו לתוך המכשיר.
- ג. המכשיר נחשף לגשם.
- ד. פעולת המכשיר אינה תקינה או שחלו שינויים בביצועו.
- ה. המכשיר נפל או שהמארז שלו ניזוק.

19 טיפול: אל תאפשרו למשתמש לנסות

לטפל במכשיר בצורה אחרת מזו המתוארת בהוראות ההפעלה. כל טיפול חריג חייב להיעשות על ידי אנשי שירות מוסמכים.

אזהרות:

- למניעת סכנת שריפה או התחשמלות, אין לחשוף את המכשיר לגשם או ללחות מסוג כלשהו.
- נתקו את המכשיר מאספקת החשמל במקרה שנפלט ממנו עשן, אם הוא מפיץ ריחות משונים או שהוא משמיע רעשים מוזרים. תנאים אלו עלולים לגרום לשריפה או להתחשמלות. ודאו שהעשן פוסק ופנו למעבדת שירות מוסמכת.

התרעות:

התקנה

- אין להתקין חוטי טלפון במהלך סופת ברקים.
- אין להתקין שקעי טלפון באזורים לחים אלא אם כן מדובר בשקע מוגן מים.
- אין לגעת בחוטי או שקעי טלפון לא מבודדים אלא אם כן קו הטלפון נותק בחיבור לרשת.
- שימו לב במהלך התקנת או התאמת קווי טלפון.
- אין לגעת בתקע כשידכם רטובות.
- מתאם המתח משתמש כאמצעי הניתוק הראשי של המכשיר. ודאו ששקע החשמל מותקן בסמוך למכשיר והוא נגיש.

סוללות

- להקטנת הסכנה לשריפה או לפציעה, קראו ומלאו אחר ההוראות הבאות:
- יש להשתמש אך ורק בסוג הסוללות הנטענות המוגדרות.
- אין להשליך את הסוללות הנטענות לאש, הן עלולות להתפוצץ. יש לבדוק מהן התקנות המקומיות בנוגע להשלכת פסולת מיוחדת ולפעול על פיהן.
- אין לפתוח או להשחית את הסוללות הנטענות. האלקטרוליטיים שמשתחררים מהסוללות הנטענות הינם מאכלים ועלולים להזיק במגע עם עיניים או גוף. האלקטרוליטיים הנם רעילים לבליעה.
- יש לנקוט זהירות בעת השימוש בסוללות נטענות. אין להניח לחפצים מוליכים (כגון מחרוזות, מפתחות, טבעות וכדומה) לבוא במגע עם הסוללות הנטענות, אחרת הסוללות הנטענות עלולות להתקצר ו/או החומר המוליך עלול להתחמם ולגרום לכוויות.
- טענו אך ורק את הסוללות הנטענות המצורפות או המוגדרות כמותרות לשימוש במכשיר, בהתאם להוראות ולמגבלות המצוינות בחוברת זו.

בריאות

- אם אתם משתמשים בצידוד רפואי כלשהו, כגון קוצבי לב או מכשירי שמיעה, התייעצו עם יצרן הצידוד על מנת לוודא שהוא מוגן בצורה נאותה מפני אנרגיית RF (תדרי רדיו) חיצונית. (המכשיר פועל בטווח תדרים של 2.4 GHz עד 2.48 GHz והספק היציאה שלו הנו 125 mW (מכסימום)). אין להשתמש במכשיר בסביבת מרפאות באם התקנות של המקום אוסרות שימוש במכשיר. בתי חולים ומרפאות משתמשים בצידוד אשר עלול להיות רגיש לאנרגיית RF חיצונית.

להשגת ביצועים אופטימליים

מיקום/מניעת רעשים ביחידת הבסיס

- יחידת הבסיס וצידוד תואם אחר מתוצרת Panasonic משתמשים בגלי רדיו על מנת לתקשר זה עם זה.
- לכיסוי מרבי, ולתקשורת נטולת הפרעות, מקמו את יחידת הבסיס:
 - בסביבה ביתית, במקום נוח, גבוה ומרכזי ללא מכשולים בין יחידת הנייד ליחידת הבסיס.
 - הרחק ממכשירים חשמליים כגון טלוויזיות, מכשירי רדיו, מחשבים אישיים, התקנים אלחוטיים, או טלפונים אחרים.
 - הימנעו מלמקם את המכשיר מול משדרי רדיו כגון אנטנות חיצוניות (הימנעו מלהניח את יחידת הבסיס על גבי גזוזטרה או בסמוך לחלון).
- טווח הכיסוי ואיכות הקול מותנים בתנאים השוררים בסביבה המקומית.
- אם הקליטה במיקום בו מונחת יחידת הבסיס אינה לשביעות רצונכם, העבירו את יחידת הבסיס למקום אחר על מנת לשפר את הקליטה.

סביבה

- הרחיקו את המכשיר ממכשירים היוצרים הפרעות חשמליות, כגון נורות פלורוסנט או מנועים.
- מנעו את חשיפת המכשיר לעשן, אבק, טמפרטורות גבוהות ורעידות.
- אין לחשוף את המכשיר לאור שמש ישיר.
- אין להניח חפצים כבדים על גבי המכשיר.
- בזמן שהמכשיר אינו בשימוש למשך פרק זמן ארוך, נתקו אותו משקע החשמל.
- יש להרחיק את המכשיר ממקורות חום, כגון תנורי חימום, תנורי מטבח, וכדומה. אין למקם אותו בחדרים שוררת בהם טמפרטורה נמוכה מ-5°C או גבוהה מ-40°C. אין למקם אותו במרתפים לחים.
- טווח החיוג המרבי עלול להתקצר בזמן שהמכשיר נמצא בשימוש במקומות הבאים: בסמוך למכשולים כגון גבהות, מנהרות, מתחת לקרקע, בסמוך לחפצים מתכתיים כגון גדרות תיל, וכדומה.
- הפעלת המכשיר בסמוך למכשירים חשמליים עלולה לגרום להפרעות. התרחקו ממכשירי החשמל.

טיפול שוטף

- נגבו את המשטח החיצוני של המכשיר באמצעות מטלית רכה. אין להשתמש בבנדין, טינר או באבקות שוחקות.

הכנות

התקנת יחידת הבסיס

חיבור מתאם המתח וכבל קו הטלפון

חברו את כבל קו הטלפון עד שהוא ננעל בקול נקישה לתוך יחידת הבסיס ולשקע הטלפון (1). חברו את כבל מתאם המתח (2) על ידי לחיצת התקע בחוזקה לתוך המכשיר (3).

• השתמשו אך ורק במתאם מתח Panasonic PQLV203BX מתוצרת המצורף למכשיר.

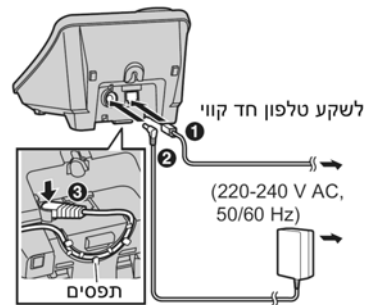
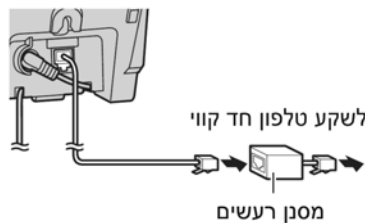

התקנת יחידת הנייד

חיבור מתאם המתח

דגמים זמינים:
KX-TG3532/KX-TG3522

• השתמשו אך ורק במתאם מתח Panasonic PQLV208BX מתוצרת המצורף למכשיר.

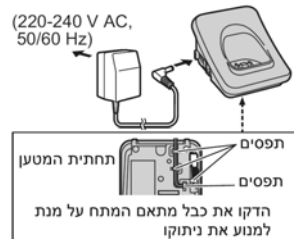

הערות:

- יש להשאיר את המטען החשמלי מחובר למכשיר כל הזמן (התחממות המטען במהלך השימוש היא רגילה לחלוטין).
- יש לחבר את מתאם המתח לשקע חשמל הניצב אנכית על גבי הקיר או הניצב על הרצפה. אין לחברו לשקע המותקן על התקרה משום שמשקל המתאם עלול לגרום לו להתנתק וליפול.
- במהלך השימוש ביותר ממכשיר אחד, המכשירים עלולים להפריע זה לזה. למניעת או להפחתת ההפרעות, אנא השאירו מרווח גדול בין יחידות הבסיס.

• המכשיר לא יפעל במהלך הפסקת חשמל. אנו ממליצים לכם לחבר טלפון רגיל אל אותו קו טלפון או לאותו שקע טלפון באמצעות מפצל.

אם הנכם מנויים על שירות DSL

במקרים הבאים, חברו מסנן רעשים (פנו לספק חיבור ה-DSL) אל קו הטלפון בין יחידת הבסיס לשקע קו הטלפון:

- רעשים הנשמעים במהלך שיחות.
- תכונת השיחה המזוהה אינה פועלת בצורה תקינה.

התקנת/החלפת הסוללה

- 1 לחצו בחוזקה על החריץ שבמכסה יחידת הנייד והחליקו אותו בכיוון החץ.
- במקרה הצורך, הוציאו את הסוללה הישנה מתוך יחידת הנייד.

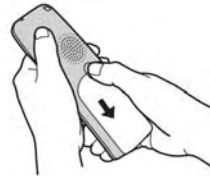

- 2 הכניסו את הסוללה 1 ולחצו אותה כלפי מטה עד שהיא תשתלב במקומה 2.
- לאחר מכן, סגרו את מכסה יחידת הנייד.



טעינת הסוללות

יש להניח את היחידה הניידת יחידת הנייד במקומה ביחידת הבסיס למשך 7 שעות לפחות לפני השימוש הראשוני.

- בזמן הטעינה, ההודעה "Charging" מוצגת ונורית הטעינה שביחידת הנייד דולקת. כאשר הסוללה טעונה באופן מלא, ההודעה "Charge completed" מוצגת.

יחידת הבסיס:



באיור מוצג הדגם: KX-TG3521.

מטען:

דגמים זמינים:
KX-TG3532/KX-TG3522



הערות:

- אם ברצונכם להשתמש במכשיר באופן מיידי, הטעינו את הסוללה במשך לפחות 15 דקות.
- על מנת לוודא שהסוללה נטענת בצורה תקינה, יש לנקות את מגעי הטעינה של יחידת הנייד, של יחידת הבסיס ושל המטען באמצעות מטלית רכה ויבשה פעם בחודש. יש לנקות בתדירות גבוהה יותר אם המכשיר חשוף לשמנים, אבק או לחות גבוהה.
- בזמן שהסוללה ריקה, ההודעה "Charge for 7h" מוצגת ומחווין הטעינה לא יידלק במשך כ-5 דקות על מנת על מנת להתמקד בטעינה.

הבסיס ללא שתהיה לכך השפעה על הסוללה.

- ייתכן שעוצמת הסוללות לא תוצג בצורה נכונה לאחר החלפת הסוללות. במקרה זה, הניחו את יחידת הנייד על גבי יחידת הבסיס והטעינו אותה במשך 7 שעות לפחות.

סמלים המשמשים בחוברת זו

משמעות	סמל
המילים שבתוך הסוגריים המרובעים מציינות שמות של לחצנים/שמות של לחצני בחירה ביחידת הנייד וביחידת הבסיס.	[]
דוגמה: לחצני המכשיר: [OFF]	
לחצני בחירה: [View CID] [Phonebook]	
המשיכו לתהליך הבא.	←
המילים שבגרשיים מציינות תפריטים שמופיעים בתצוגה.	" "
דוגמה: "Alarm"	
דוגמה: לחצו על [v] או [▲] לבחירת האפשרות "Off".	:(v)/(▲) "Off"

עוצמת הסוללה

מחון הסוללות	עוצמת הסוללה
	טעינה מלאה
	בינונית
	נמוך כאשר מהבהב: יש לטעון את הסוללה.
	ריקה

הערה:

- אם נדרש לטעון את הסוללה, יחידת הנייד מצפצף לסירוגין במהלך השימוש.

ביצועי סוללה מתוצרת Panasonic

זמן פעולה	פעולה
עד ל-5 שעות	בשימוש (דיבור)
עד ל-11 ימים	לא בשימוש (מצב המתנה)
עד ל-3 שעות	בשימוש בתכונת הגברת בהירות הקול (עיינו בפרק "מענה על שיחות")

הערות:

- ייתכן שזמן הפעולה של הסוללה יתקצר. הדבר תלוי בסביבת ההפעלה ובטמפרטורת הסביבה.
- מתח הסוללה מנוצל בכל פעם שיחידת הנייד מורם מיחידת הבסיס או מהמטען, אפילו כאשר יחידת הנייד אינו בשימוש.
- לאחר שיחידת הנייד טעונה באופן מלא, ההודעה "Charge completed" מוצגת. ניתן להניח את יחידת הנייד על גבי יחידת

בקרות

יחידת הבסיס (KX-TG3532/KX-TG3531)

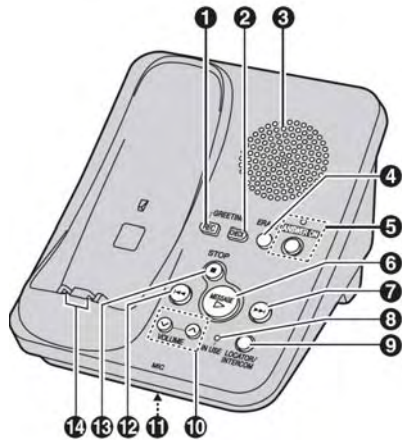

- 1 [GREETING REC] (הקלטה)
- 2 [GREETING CHECK]
- 3 רמקול
- 4 [ERASE] (מחיקה)
- 5 [ANSWER ON] (משיבון)
- מחווין ANSWER ON
- 6 [MESSAGE] (הודעה)
- מחווין MESSAGE
- 7 [Fast Forward] (דילוג)
- מחווין IN USE
- 9 [LOCATOR] [INTERCOM]
- 10 [VOLUME] [()] [()] (עוצמת קול)
- 11 MIC (מיקרופון)
- 12 [Fast Reverse] (חזרה)
- 13 [STOP] (עצירה)
- 14 מגעי טעינה

יחידת הבסיס (KX-TG3522/KX-TG3521)

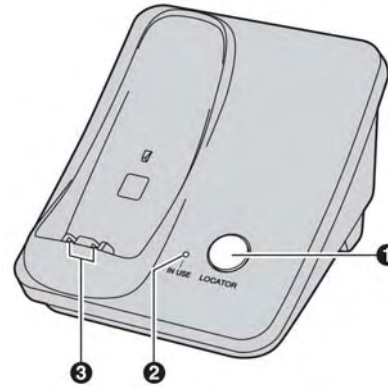

- 1 [LOCATOR]
- 2 מחווין IN USE
- 3 מגעי טעינה

17 [PAUSE] (השהיה) [REDIAL]
(חיג חוזר)

18 [HOLD] (אחיזה) [INTERCOM]
(אינטרקום)

שימוש בלחצן הניווט

לחצן הניווט של יחידת הנייד משמש לניווט בתפריטים ולבחירת פריטים המופיעים בתצוגה באמצעות לחיצה על **[<]**, **[>]**, **[▲]** או **[▼]**.

כיוון עוצמת הקול

לחצו במהלך השיחה שוב ושוב על **[▲]** או **[▼]**.

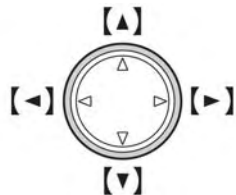

שימוש בלחצני הבחירה

יחידת הנייד מצוידת בשני לחצני בחירה. באמצעות לחיצה על לחצן בחירה, באפשרותכם לבחור ישירות בתכונה המוצגת מעל הלחצן בתצוגת המכשיר.

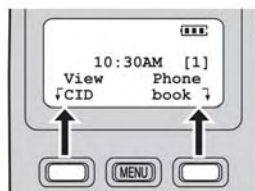

יחידת הנייד

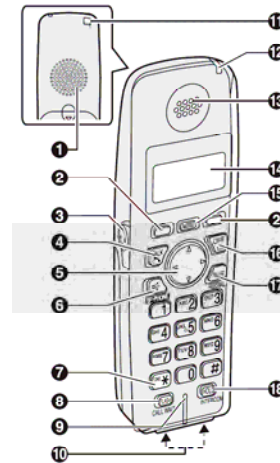

- 1 רמקול
- 2 לחצני בחירה
- 3 שקע לאוזניות
- 4 (TALK) [דיבור]
- 5 לחצן ניווט (**[>]** **[<]** **[▲]** **[▼]**)
- 6 (SP-PHONE) [מיקרופון]
- 7 (TONE) [*]
- 8 [FLASH] (איתות) [CALL WAIT] (שיחה ממתנה)
- 9 מיקרופון
- 10 מגעי טעינה
- 11 לולאה לשרוך/רצועה
- 12 מחוון טעינה
- מחוון צלצול
- מחוון הודעה
- 13 אוזניה
- 14 תצוגה
- 15 [MENU] (תפריט)
- 16 [OFF] (כיבוי)

תצוגה

פריטים בתצוגת יחידת הנייד

משמעות	הפריט המוצג
מגביר הקול פועל.	[[V]]
עוצמת הסוללה.	[[B]]
מספר השלוחה של יחידת הנייד. (בדוגמה שלעיל: יחידת הנייד מספר 1)	דוגמה: [1]

הגדרת המכשיר לפני השימוש

הוראה חשובה:

- לתכנות תכונות באמצעות דפדוף בתפריטים המוצגים, עיינו בפרק "תכנות".

מצב חיוג

אם אין באפשרותכם לחייג, כווננו הגדרה זו בהתאם לקו הטלפון אליו מחובר המכשיר. הגדרת ברירת המחדל הנה "Tone".

"Tone": לחיוג צלילים

"Pulse": לחיוג מיתקפים.

1 [MENU] ← [1][5][0].

2 [▲]/[▼]: בחרו את ההגדרה הרצויה.

3 [SAVE] ← [OFF].

הגדרת תאריך ושעה

כיוון התאריך והשעה המתאימים.

- להצגת התאריך והשעה בזמן השיחות נשמרו ברשימת השיחות הנכנסות.

- לשימוש בפונקציית האזעקה הזמינה במכשיר (עיינו בפרק "תכנות").

- בזמן השמעת הודעה השורה במשיבון (עיינו בפרק "מערכת המשיבון"), המכשיר מכריז את התאריך והשעה בהם ההודעה הוקלטה (KX-TG-3532/KX-TG3531)

1 [MENU] ← [1][4] (ארבעים ואחת).

2 הזינו את היום, החודש והשנה הנוכחיים באמצעות בחירת שתי ספרות עבור כל אחד מהם.

דוגמה: 9 בנובמבר, 2007

[7][0][1][1][9][0]

3 הזינו את השעות והדקות הנוכחיות (בפורמט של שעות בן 12 שעות) באמצעות בחירת שתי ספרות עבור כל אחד מהם.

דוגמה: 9:30

[0][3][9][0]

4 [AM/PM]: בחרו באפשרות "AM" או "PM".

5 [SAVE] ← [OFF].

הערות:

- אם שגיתם במהלך הזנת התאריך והשעה, לחצו על [←], [▼], [▲] או [▼] להזזת הסמן, ולאחר מכן תקנו את השגיאה.

- ייתכן שהתאריך והשעה יוצגו בצורה שגויה לאחר הפסקת חשמל. במקרה זה, כווננו את התאריך והשעה מחדש.

ביצוע / מענה לשיחות

ביצוע שיחות

- 1 חייגו את מספר הטלפון הרצוי.
כדי לתקן ספרה, לחצו על הלחצן [Clear].
- 2 לחצו על [↶] או [Call].
- 3 לאחר שסיימתם לשוחח, לחצו על [OFF] או מקמו את יחידת הנייד ביחידת הבסיס או במטען.

הערה:

- ההודעה "Line in use" מוצגת בזמן שאדם כלשהו מדבר ביחידת הנייד בטלפון אחר.

שימוש בדיבורית

- 1 חייגו את מספר הטלפון, ולחצו על [☎].
- 2 בסיום השיחה, לחצו על [OFF].

הערות:

- השתמשו בדיבורית בסביבה שקטה.
- לחזרה למצב שיחה רגיל דרך האוזניה, לחצו על [↶].

כיוון עוצמת הקול של האוזניה/הרמקול

במהלך שיחה, לחצו שוב ושוב על [▲] או [▼].

ביצוע שיחה באמצעות רשימה לחיוג חוזר

5 מספרי הטלפון האחרונים אליהם חייגתם שמורים ברשימת החיוג החוזר (בכל אחד מהם מכסימום 48 ספרות).

- 1 [REDIAL].
- 2 [▲]/[▼]: בחרו את מספר הטלפון הרצוי.
- 3 [↶].

מחיקת מספרים מרשימת החיוג החוזר

- 1 [REDIAL].
- 2 [▲]/[▼]: בחרו את מספר הטלפון הרצוי.
- 3 [Erase] ← [Yes] ← [OFF].

לחצן PAUSE (השהיה) (עבור משתמשים במרכזיות/משתמשי שירותי ניתוב שיחות ומערכות מידע)

לעתים יש להזין השהיה בחיוג בעת השימוש במרכזייה פרטית או בעת ביצוע שיחות חוץ. בזמן שמירת קוד גישה לכרטיס חיוג ו/או קוד PIN בספר הטלפונים, נדרש גם כן להזין השהיה (עיינו בפרק "ספר טלפונים").

לדוגמה: אם עליכם לחייג את הספרה 9 לפני חיוג למספר חוץ דרך מרכזייה פרטית:

1 [9] ← [PAUSE] ← חייגו את מספר הטלפון.

2 [↶].

הערה:

כל לחיצה על הלחצן [PAUSE] יוצרת השהיה בת 3.5 שניות. לחצו על הלחצן ברציפות כדי ליצור השהיה ארוכה יותר.

מענה לשיחות

בזמן קבלת שיחה, מחוון הצלצול מהבהב ברציפות.

1 לחצו על [↶] או [☎].

באפשרותכם גם לענות לשיחה על ידי לחיצה על לחצן כלשהוא בין [0] ל-[9], [*], [#] או [INTERCOM]. (תכונת מענה על ידי כל לחצן)

2 לאחר שסיימתם לשוחח, לחצו על [OFF].

הערה:

באפשרותכם לשנות את צליל הצלצול ואת עוצמת הצלצול של צלצול יחידת הנייד. תכונת מענה אוטומטי

באפשרותכם לענות לשיחות פשוט על ידי הרמת יחידת הנייד מיחידת הבסיס או מהמטען. במצב זה אינכם צריכים ללחוץ על הלחצן [📞]. כדי להפעיל תכונה זו, עיינו בפרק "תכנות".

הערות:

- אם טלפון אחר מחובר לאותו קו הטלפון, באפשרותכם גם לענות לשיחה באמצעות הרמת האוזניה שלו.
- אם שיחה כלשהי נשארת במצב המתנה במשך יותר מ-6 דקות, יתחיל להישמע צליל התראה ומחונן הצלצול יבהב ברציפות. לאחר 4 דקות נוספות במצב המתנה, השיחה מתנתקת.

השתקה זמנית של הצלצול

בזמן שיחידת הנייד מצלצלת עבור שיחה חיצונית, באפשרותכם לכבות את הצלצול באופן זמני באמצעות לחיצה על [OFF].

כיוון עוצמת הצלצול של יחידת הבסיס

דגמים זמינים:
KX-TG3532/KX-TG3531

- לחצו שוב ושוב על [v] או [^] לבחירת עוצמת הצלצול הרצויה לכם.
- לכיבוי הצלצול, לחצו ברציפות על הלחצן [v] עד שהמכשיר יצפצף פעמיים.

תכונות שימושיות במהלך שיחה

לחצן HOLD

תכונה זו מאפשרת לכם להעביר שיחה חיצונית למצב המתנה.

במהלך שיחה חיצונית, לחצו פעמיים על [HOLD].

לביטול מצב ההמתנה, לחצו על [📞].
משתמש ביחידת נייד אחרת יכול להשתלט על השיחה באמצעות לחיצה על [📞].

לחצן MUTE

בזמן שפונקציית ההשתקה פועלת, באפשרותכם לשמוע את האדם שמעברו השני של הקו, אך הוא לא יוכל לשמוע אתכם.

להשתקת קולכם, לחצו על [Mute].

- לחזרה לשיחה, לחצו על [Mute] או על [📞].

הערות:

- בזמן שתכונה זו פועלת, [Mute] מהבהב.
- [Mute] הנו לחצן בחירה שמופיעה בתצוגת יחידת הנייד במהלך השיחה.

לחצן FLASH

לחיצה על [FLASH] מאפשרת לכם להשתמש בתכונות מיוחדות של הרכזת הפרטית שברשותכם כגון העברת שיחה משלוחה אחרת, או לגשת לשירותי טלפוניה מיוחדים כגון שיחה ממתונה.

הערה:

- לשינוי זמן האיתות, עיינו בפרק "תכנות".

1 במהלך שיחה חיצונית, לחצו על [MENU].

2 [▲]/[▼]: בחרו באפשרות "Booster on" (מגבר פועל) או "Booster off" (מגבר כבו). ← [Select].

הערות:

- בזמן שתכונה זו פועלת, הסמל "BOOST" מהבהב.
- בזמן שתכונה זו מכובת במהלך השיחה באופן ידני, היא אינה מופעלת בחזרה באופן אוטומטי במהלך שיחה זהה.
- בזמן שתכונה זו פועלת:
 - זמן פעולת הסוללה מתקצר.
 - ייתכן שמספר השלוחות הניתנות לשימוש בו-זמני יקטן.

מגבר קול ביחידת הנייד

תכונה זו מבהירה את קול האדם שאתם מדברים אתו. היא מפיקה קול יותר טבעי אשר ניתן לשמיעה ולהבנה ביתר קלות (עיינו בפרק "תכנות").

במהלך שיחה חיצונית, לחצו על [(VE)] על מנת להפעיל או לכבות תכונה זו.

הערות:

- בזמן שתכונה זו פועלת, הסמל ((VE)) מוצג.
- בהתאם לתנאים ולאיכות של קו הטלפון, ייתכן שתכונה זו תגביר רעשים הקיימים בקו. אם אתם מתקשים בשמיעה, כבו תכונה זו.

למשתמשים בשירות שיחה ממתינה

לשימוש בשיחה ממתינה, עליכם להיות מנויים על שירות שיחה ממתינה של ספק הטלפוניה אליו הנכם מחוברים.

תכונה זו מאפשרת לכם לקבל שיחות בזמן שהנכם מדברים בטלפון. אם תקבלו שיחה בזמן שימוש בטלפון, תוכלו לשמוע צליל שיחה ממתינה. לפרטים וזמינות שירות שיחה ממתינה באזורכם, אנא פנו לספק השרות המקומי.

לחצו על [CALL WAIT] למענה לשיחה השנייה.

חיוג צלילים זמני

• למעבר בין השיחות, לחצו על [CALL WAIT] חיוג צלילים זמני (למשתמשים בשירות חיוג מחזורי/פעימות)

באפשרותכם לשנות באופן זמני את שיטת החיוג לחיוג צלילים בזמן שברצונכם לגשת לשירותים התומכים בחיוג צלילים (לדוגמה: שירותי מענה אוטומטי, שירותי בנקאות ממוחשבים, וכדומה).

לחצו על [*] (TONE) לפני הזנת מספרי הגישה לשירותים המחייבים שימוש בחיוג צלילים.

מגבר בהירות ביחידת הנייד

תכונה זו משפרת את בהירות הקול בזמן שיחידת הנייד נמצאת בשימוש באזורים שעלולות להיות בהם הפרעות. במהלך שיחה חיצונית, תכונה זו מופעלת באופן אוטומטי במידת הצורך. באפשרותכם גם להפעיל או לכבות תכונה זו באופן ידני.

שיתוף שיחה

תכונה זו מאפשרת ליחידת הנייד להצטרף לשיחה חיצונית קיימת.

כדי להצטרף לשיחה, לחצו על [] בזמן שיחידת הנייד האחרת נמצא בשיחה חיצונית.

הערה:

- מספר המשתתפים המרבי בשיחה משתנה בהתאם לדגם:
KX-TG3522/KX-TG3521
- 3 משתתפים
(כולל משתתף חיצוני בודד).
KX-TG3532/KX-TG3531
- 4 משתתפים
(כולל משתתף חיצוני בודד).

נעילת חיוג

תכונה זו מונעת ביצוע שיחות חיצוניות. הגדרת ברירת המחדל הנה OFF (כבוי).

הוראות חשובות:

בזמן שנעילת החיוג פועלת, אך ורק מספרי טלפונים השמורים בספר הטלפונים כמספרי חירום (מספרים השמורים עם התו # בתחילת השם) ניתנים לחיוג באמצעות ספר הטלפונים. אנו ממליצים לכם לשמור מספרי חירום בספר הטלפונים לפני השימוש בתכונה זו.

- בזמן שנעילת החיוג פועלת, לא ניתן לשמור, לערוך או למחוק רשומות בספר הטלפונים.

להפעלת נעילת החיוג

1 [MENU] ← [6]

2 הזינו סיסמה בת 4 ספרות.

- סיסמה זו נדרשת בזמן ביטול נעילת החיוג. אנו ממליצים לכם לרשום את הסיסמה.

3 [Save] ← [Yes] ← [OFF].

הערה:

- אם נעילת החיוג פועלת, הסמל "Dial lock" יוצג ביחידת הנייד. אם קיימות שיחות שלא נענו או הודעות חדשות, "Dial lock" לא מוצג בזמן שיחידת הנייד אינה מונחת ביחידת הבסיס או במטען.

לביטול נעילת החיוג

1 [MENU] ← [6]

2 הזינו סיסמה זהה לסיסמה שהוזנה בזמן הפעלת נעילת החיוג.

3 [Save] ← [Yes] ← [OFF].

הערה:

- אם שכחתם את הסיסמה, פנו למוקד השירות הארצי.

ספר הטלפונים

ספר הטלפונים ביחידת הנייד

באפשרותכם להוסיף עד ל-50 רשומות בספר הטלפונים שביחידת הנייד ולחפש אחר רשומות לפי שמות.

הוספת רשומות לספר הטלפונים

1 [Phonebook].

2 [Add].

3 הזינו את שם הנמען (מכסימום 16 תווים). ← [Next].

4 הזינו את מספר הטלפון של הנמען (עד 32 ספרות). ← [Next] ← [Save].

להוספת רשומות נוספות, חזרו על התהליך החל משלב 2.

5 [OFF].

שמירת מספרי חירום

מספרי חירום הנם מספרים הנשמרים בספר הטלפונים הניתנים לחיגו באמצעות ספר הטלפונים אפילו בזמן שתכונת נעילת החיגו פועלת (עיינו בפרק "ביצוע שיחות").

לשמירת מספר כמספר חירום, הוסיפו את התו # בתחילת המספר.

טבלת תווים להזנת שמות

לחצן	תווים
[1]	1 / . - , () ' &
[2]	2 C B A c b a
[3]	3 F E D f e d
[4]	4 I H G i h g
[5]	5 L K J l k j
[6]	6 O N M o n m
[7]	7 S R Q P s r q p

לחצן	תווים
[8]	8 V U T v u t
[9]	9 Z Y X W z y x w
[0]	0 רווח
[*]	*
[#]	#

- להזנת תו נוסף הממוקם על אותו לחצן חיגו, לחצו תחילה על [➤] להזנת הסמן אל המקום הבא.

עריכת/תיקון שגיאה

לחצו על [➤] או [➤] על מנת להזיז את הסמן אל התו או הספרה שברצונכם למחוק, ולאחר מכן לחצו על [Clear] הזינו את התו או הספרה הנכונים.

- לחצו ברציפות על [Clear] למחיקת כל התווים והספרות.

חיפוש וחיגו לרשומה בספר הטלפונים

חיפוש אחר שם בספר הטלפונים באמצעות דפדוף בכל הרשומות

1 [Phonebook] ← [Search].

2 [▲]/[▼]: בחרו את הרשומה הרצויה.

3 לחצו על [↶] לחיגו למספר הטלפון.

חיפוש שם על פי התו הראשון

1 [Phonebook] ← [Search].

2 לחצו על לחצן חיגו [0] עד [9], [#], או [*], המתייחס לתו הראשון שאתם מחפשים (עיינו בטבלת התווים).

- אם לא קיימת רשומה התואמת לאות שבחרתם, תוצג הרשומה הבאה.

3 לחצו על [▼] לבחירת הרשומה הרצויה.

4 לחצו על [↶] לחיגו למספר הטלפון.

עריכת רשומות בספר הטלפונים

- 1 מצאו את הרשומה הרצויה. ← [Edit].
- 2 במקרה הצורך, ערכו את השם (ראו טבלת התווים בפרק "ספר טלפונים"). ← [Next].
- 3 במקרה הצורך, ערכו את מספר הטלפון. ← [Next] ← [Save] ← [OFF].

מחיקת רשומות בספר הטלפונים

- 1 מצאו את הרשומה הרצויה (בפרק "ספר טלפונים").
- 2 [Erase] ← [Yes] ← [OFF].

חיוג משורשר

- תכונה זו מאפשרת לכם לחייג מספרי טלפון מספר הטלפונים של יחידת הנייד במהלך שיחה. תכונה זו יכולה לשמש, למשל, להזנת קוד גישה לכרטיס חיוג או קוד PIN לחשבון בנק ששמרתם בספר הטלפונים שביחידת הנייד, מבלי שתצטרכו לחייגו ידנית.
- 1 במהלך שיחת חוץ, לחצו על [MENU].
 - 2 [Select] ← "Phonebook": [v]/[▲].
 - 3 מצאו את הרשומה הרצויה (עיינו בפרק "ספר טלפונים"). ← [Call].

הערות:

- בזמן שמירת מספר גישה לכרטיס חיוג וקוד ה-PIN שלכם כרשומה אחת בספר הטלפונים, לחצו על [PAUSE] להוספת השהיה לאחר המספר והקוד, במידת הצורך.
- אם אתם מנויים על שירות חיוג מחזורי/פעיימות, עליכם לחוץ בשלב 1 על [*] לפני לחיצה על [MENU] על מנת לשנות את מצב החיוג באופן זמני לחיוג צלילים.

העתקת רשומות ספר הטלפונים

באפשרותכם להעתיק רשומה בודדת או את כל רשומות ספר הטלפונים מיחידת נייד אחת ליחידה אחרת.

העתקת רשומה

- 1 [MENU] ← [#][1].
- 2 [v]/[▲]: בחרו את יחידת הנייד אליה ברצונכם לבצע את ההעתיקה. ← [Next].
- 3 [v]/[▲]: בחרו את הרשומה הרצויה. ← [Send].
- 4 לאחר הישמע צפצוף ארוך, לחצו על [OFF].

העתקת כל הרשומות

- 1 [MENU] ← [#][2].
- 2 [v]/[▲]: בחרו את יחידת הנייד אליה ברצונכם לבצע את ההעתיקה. ← [Next].
- 3 לאחר הישמע צפצוף ארוך, לחצו על [OFF].

שירות שיחה מזוהה

שימוש בשירות שיחה מזוהה

המכשיר שברשותכם תואם שיחה מזוהה. לשימוש בתכונות השיחה המזוהה, עליכם להיות מנויים על שירות שיחה מזוהה של ספק הטלפוניה אליו הנכם מחוברים.

תכונות שיחה מזוהה

בזמן קבלת שיחה חיצונית, מספר הטלפון של האדם שמתקשר אליכם מוצגים במסך. המידע אודות 50 האנשים האחרונים שהתקשרו אליכם נשמר ברשימת השיחות הנכנסות, החל מהשיחה האחרונה שנתקבלה בטלפון ועד לשיחה הישנה ביותר.

- אם המכשיר אינו מקבל את מידע השיחה המזוהה, יוצג המידע הבא:
- "Out of area": האדם שהתקשר אליכם חייג מאזור שאינו מספק שירות שיחה מזוהה.
 - "Private caller": האדם שהתקשר בקש שלא לשלוח את מידע מזהה.
 - אם המכשיר מחובר לרכז פרטית (PBX), ייתכן שמידע השיחה המזוהה לא יתקבל בצורה תקינה. פנו לספק הרכזת.
 - במידה והינכם מנויים על שרות שיחה ממתינה מזוהה, אזי הפרטים של השיחה הממתינה יופיעו על התצוגה.
- תכונה זו מותנת בספק השרות.

שיחות שלא נענו

אם שיחה כלשהי לא נענתה, המכשיר מתייחס לשיחה כשיחה של נענתה. באפשרותכם לצפות במספר או בשיחה שלא נענתה באמצעות לחיצה על [View CID].

הצגת שמות מותאמת

בזמן קבלת מספר שיחה מזוהה אשר תואם למספר טלפון השמור בספר הטלפונים, השם השמור בספר הטלפונים מוצג ונשמר ברשימת השיחות הנכנסות.

רשימת שיחות נכנסות

הוראה חשובה:

- ודאו שהתאריך והשעה מכוונים במכשיר בצורה נכונה.

צפייה ברשימת השיחות הנכנסות ומענה חוזר לשיחה

- 1 [ViewCID].
 - 2 לחצו על [v] לחיפוש החל מהשיחה האחרונה שנתקבלה, או לחצו על [A] לחיפוש החל מהשיחה הישנה ביותר.
 - 3 לחיג חוזר, לחצו על [↶].
- ליציאה, לחצו על [OFF].

הערות:

- אם אינכם רוצים לחייג את קידומת האזור בזמן חיג לטלפונים מרשימת השיחות הנכנסות, באפשרותכם לשמור את קידומות האזור שברצונכם שהמכשיר יימחק באופן אוטומטי.
- לכל יחידת נייד רשימת שיחות נכנסות משלו. מספר השיחות שלא נענו עשוי להשתנות בכל יחידת נייד. אפילו אם צפיתם ברשימת השיחות הנכנסות או עניתם לשיחה כלשהי ביחידת נייד אחת, אותו מידע ממשיך להיות מזוהה ביחידת הנייד האחרות כשיחה שלא נענתה.
- ✓ מוצג בסמוך לכל שיחה נכנסת שנצפתה או נענתה.

שמירת קוד אזור

הערה:

- בארץ אין צורך להזין קוד אזור.

ניתן לשמור את קידומת החיוג של אזורכם לפני השימוש בתכונת השיחה המזוהה. שיחות מאותו אזור חיוג יישמרו ברשימת השיחות הנכנסות ללא קידומת החיוג. כך לא תצטרכו למחוק אותה לפני ביצוע חיוג חוזר למתקשר או שמירת פרטי המתקשר בספר הטלפונים.

1 [MENU] ← [0][4].

2 הזינו את קוד האזור שלכם (מכסימום 8 ספרות).

- לתיקון ספרה, לחצו על [←] או [→] להזזת הסמן, ולאחר מכן לחצו על [Clear]. הזינו את הספרה הנכונה.

3 [Save] ← [OFF].

מחיקת קוד אזור

בשלב 2 לחצו ברציפות על [Clear], לחצו על [Save], ולאחר מכן לחצו על [OFF].

עריכת מספר טלפון מזוהה לפני מענה

באפשרותכם לערוך מספר טלפון ברשימת השיחות הנכנסות.

1 [ViewCID].

2 [▼]/[▲]: בחרו את הפריט הרצוי. ← [Select].

3 הוסיפו או מחקו ספרות בתחילת המספר, בהתאם לנדרש.

להוספת ספרה, לחצו על לחצן החיוג הרצוי.

למחיקת ספרה, לחצו על [CLEAR] או על [#].

4 [↩].

הערה:

- מספר הטלפון הערוך לא יישמר ברשימת השיחות הנכנסות.

שמירת מידע המתקשר בספר הטלפונים

פריטים ברשימת השיחות הנכנסות ניתנים לשמירה בספר הטלפונים.

1 [ViewCID].

2 [▼]/[▲]: בחרו את הפריט הרצוי ← [Select].

- אם ברצונכם לערוך את המספר, לחצו שוב ושוב על [Edit] עד שמספר הטלפון יוצג בפורמט הרצוי לכם.

3 [Save].

- אם בשיחה הנכנסת קיים מידע מזהה של המתקשר, דלגו לשלב 5.

4 הזינו את השם ← [Next] ← [Save].

5 [OFF].

מחיקת פריט נבחר ברשימת השיחות הנכנסות

1 [ViewCID].

2 [▼]/[▲]: בחרו את הפריט הרצוי.

3 [Erase] ← [Yes] ← [OFF].

מחיקת כל הפריטים

1 [ViewCID].

2 [All erase] ← [Yes].

תכנות

תכנות הגדרות

באפשרותכם להתאים את המכשיר באמצעות תכנון התכונות שלהלן באמצעות יחידת הנייד.

לגישה לתכונות, קיימות שתי שיטות:

- דפדוף בתפריטי המסך .
- שימוש בפקודות ישירות.
- בדרך כלל שיטת הפקודות הישירות משמשת בחוברת זו.

תכנות באמצעות דפדוף בתפריטי המסך

- 1 [MENU].
- 2 לחצו על [▼] או [▲] לבחירת התפריט הרצוי. ← [Select].
 - אם קיימים תפריטי משנה, לחצו על [▼] או [▲] לבחירת הפריט הרצוי. ← [Select].
- 3 לחצו על [▼] או [▲] לבחירת ההגדרה הרצויה. ← [Save].
 - שלב זה עשוי להשתנות בהתאם לתכונה המתוכנתת.
- 4 [OFF].

פרק	תפריט משנה 2	תפריט משנה 1	תפריט ראשי
מערכת המשיבון	-	-	Message play (השמעת הודעות) /KX-TG3531 (KX-TG3532)
תכנות	-	-	Alarm (אזעקה)
-	-	Ringer volume (עוצמת צלצול)	Ringer Setting (הגדרות צלצול)
-	-	Ringer tone (צליל צלצול)	
הכנות	-	^{1*} Date and time (תאריך ושעה)	Set date & time (כיוון תאריך ושעה)
-	-	^{1*} Time adjustment (כיוון השעה)	
ביצוע/ מענה על שיחות	-	-	Voice enhancer (הגברת קול)
ביצוע/ מענה על שיחות	-	-	^{1*} Dial Lock (נעילת חיג)
ספר טלפונים	-	Copy 1 item (העתקת רשומה בודדת)	Copy phonebook (העתקת ספר טלפונים)
ספר טלפונים	-	Copy all items (העתקת כל הרשומות)	

תפריט ראשי	תפריט משנה 1	תפריט משנה 2	פרק	
Initial Settings (הגדרות ראשוניות)	Set answering (הגדרות משיבון) /KX-TG3531 (KX-TG3532)	^{1*} Ring Count (מונה צלצולים)	מערכת המשיבון	
		[*] Recording Time (זמן הקלטה)	מערכת המשיבון	
		^{1*} Remote Code (קוד לשליטה מרחוק)	מערכת המשיבון	
	Message alert (התראת הודעה)	-	מערכת המשיבון	
	Set area code (קביעת קוד אזור)	-	שירות שיחה מזוהה	
	LCD contrast (ניגודיות התצוגה)	-	-	
Initial Settings (הגדרות ראשוניות) (המשך)	Key tone (צלילי לחצנים)	-	-	
	Auto talk (מענה אוטומטי)	-	ביצוע/מענה על שיחות	
	Set tel line (הגדרות קו הטלפון)	^{1*} Set dial mode (קביעת מצב החיוג)	-	הכנות
		^{1*} Set flash time (קביעת זמן איתות)	-	ביצוע/מענה על שיחות
		^{1*} Set line mode (קביעת מצב הקו)	-	-
	Set base unit (הגדרת יחידת בסיס) /KX-TG3531 (KX-TG3532)	^{1*} Ringer tone (צליל צלצול)	-	-
		Registration (רישום)	HS registration (רישום יחידת הנייד)	הפעלת יחידות נוספות
	Deregistration (ביטול רישום)		הפעלת יחידות נוספות	

^{1*} אם תיכנתם הגדרות אלו על ידי שימוש באחד מיחידות הנייד, אינכם צריכים לתכנת את אותו הפרט באמצעות יחידות הנייד.

תכנות באמצעות שימוש בפקודות ישירות

- 1 [MENU]
- 2 הזיזו את קוד התכונה הרצויה.
- 3 הזינו את קוד ההגדרה הרצויה. ← [SAVE].
- שלב זה עלול להשתנות בהתאם לתכונה המתוכנתת.
- 4 [OFF]

הערות:

- בטבלה שלהלן, < > מציין את הגדרת ברירת המחדל.
- אם טעיתם או הזנתם קוד שגוי, לחצו על [OFF], ולאחר מכן התחילו שוב החל משלב 1.

פרק	הגדרת מערכת ¹	קוד הגדרה	קוד התכונה	תכונה
תכנות	-	Once: [1] (בודד) [0] <Off> (כבוי)	[8]	Alarm (אזעקה)
ביצוע/מענה על שיחות	-	On: [1] (פועל) [0] <Off> (כבוי)	[0][3]	² Auto talk (מענה אוטומטי)
ספר טלפונים	-	-	[#][1]	Copy phonebook (העתקת ספר טלפונים) (רשומה בודדת)
ספר טלפונים	-	-	[#][2]	Copy phonebook (העתקת ספר טלפונים) (כל הרשומות)
הכנות	●	-	[4][1]	Date and time (תאריך ושעה)
הפעלת יחידות נוספות	-	-	[0][0][2]	Deregistration (ביטול רישום)
	●	-	[6]	Dial lock (נעילת חיוג)
הפעלת יחידות נוספות	-	-	[0][0][1]	HS Registration (רישום יחידת הנייד)
-	-	On: [1] (פועל) [0] <Off> (כבוי)	[0][2]	³ Key tone (צלילי לחצנים)
-	-	רמה 1 - 6 <3>	[0][1]	LCD contrast (ניגודיות התצוגה)
מערכת המשיבון	-	On: [1] (פועל) [0] <Off> (כבוי)	[0][#]	Message alert (התרעת הודעה)
-	-	Tone: [3] - [1] (צלילים) <1> - 3 Melody: [7] - [4] (מנגינות) 1 - 4	[1][2]	Ringer tone (צליל צלצול) (ביחידת הנייד)
-	-	Low: [1] (נמוך) [2] Medium (בינוני) [3] <High> (גבוה) [0] Off (כבוי)	[1][1]	Ringer Volume (עוצמת צלצול) (ביחידת הנייד)

תכונה	קוד התכונה	קוד הגדרה	הגדרת מערכת ^{1*}	פרק
Set area code (קביעת קוד אזור)	[0][4]	-	-	שירות שיחה מזוהה
Set dial mode (קביעת מצב חיוג)	[0][5][1]	[1]: Pulse (פעימות) [2]: <Tone> (צלילים)	●	הכנות
^{4*} Set flash time (קביעת זמן איתות)	[0][5][2]	[1]: <700ms> [2]: 600ms [3]: 400ms [4]: 300ms [5]: 250ms [6]: 110ms [7]: 100ms [8]: 90ms	●	ביצוע/מענה על שיחות
^{5*} Set line mode (קביעת מצב הקו)	[0][5][3]	[1]: A [2]: 	●	-
^{6*} Time adjustment (כיוון שעה) (לממייים על שיחה מזוהה בלבד)	[4][2]	[1]: <Caller ID [auto]> (שיחה מזוהה – אוטומטי) [2]: Manual (ידני)	●	-
Voice enhancer (הגברת קול)	[5]	[1]: On (פועל) [0]: <Off> (כבוי)	-	ביצוע/מענה על שיחות

KX-TG3532/KX-TG3531 בלבד

Message play (השמעת הודעה)	[2]	-	-	מערכת המשיבון
Recording time (זמן הקלטה)	[0][6][2]	[1]: 1min (דקה) [2]: 2min (2 דקות) [3]: <3min> (3 דקות)	●	מערכת המשיבון
Remote code (קוד לשליטה מרחוק)	[0][6][3]	ברירת מחדל: 11	●	מערכת המשיבון
Ring Count (מונה צלצולים)	[0][6][1]	[2] – [7]: 2 – 7 צלצולים <4> [0]: חסן	●	מערכת המשיבון
Ringer tone (צליל צלצול) (ביחידת הבסיס)	[0][*][1]	[1] – [3]: צליל <1> - 3	●	-

- ^{1*} אם עמודת "הגדרת מערכת" מסומנת, אינכם צריכים להגדיר את אותו הפרט באמצעות יחידת נייד אחרת.
- ^{2*} אם אתם מנמיים על שירות שיחה מזוהה וברצונכם לצפות במידע השיחה המזוהה לאחר הרמת יחידת הנייד על מנת לענות לשיחה, כבו את התכונה.
- ^{3*} כבו תכונה זו אם אתם מעדיפים שלא לשמוע את צלילי הלחצנים בזמן חיוג או לחיצה על לחצן כלשהו, כולל צלילי אישור וצלילי שגיאה.
- ^{4*} זמן האיתות תלוי במרכזיה או במרכזיה הפנימית. במידת הצורך, פנו לספק המרכזיה.
- ^{5*} בדרך כלל, אין צורך לכוון את מצב קו הטלפון. אם ההודעה "Line in use" אינה מוצגת בזמן שטלפון אחר המחובר לאותו קו הטלפון נמצא בשימוש, עליכם לכוון את מצב הקו ל-"A".
- ^{6*} תכונה זו מאפשרת למכשיר לכוון את הגדרת התאריך והשעה באופן אוטומטי בזמן קליטת מידע השיחה המזוהה. לשימוש בתכונה זו, כוונת תחילה את התאריך והשעה.

אזעקה

האזעקה תושמע פעם אחת במשך 3 דקות בשעה שקבעתם. כווננו את התאריך והשעה קודם לכן (עיינו בפרק "הכנות").

1 [MENU] ← [8].

2 [Select] ← [v]/[a] "Once" (בודד) ← [Select].

• לכיבוי האזעקה, בחרו במצב "Off" ← [Select] ← [OFF].

3 כווננו את התאריך והשעה הרצויים. ← [Save]

4 [v]/[a]: בחרו את צליל הצלצול הרצוי לכם. ← [Save]

• אנו ממליצים לכם לבחור בצלצול שונה מזה של צלצול ההתרעה לשיחות נכנסות.

5 [OFF].

הערות:

- לעצירת האזעקה, לחצו על לחצן חיוג כלשהו או הניחו את יחידת הנייד על גבי יחידת הבסיס או על גבי המטען.
- בזמן שיחידת הנייד נמצאת בשימוש, האזעקה לא תושמע עד שהאלחוטי יחזור למצב המתנה.

מערכת המשיבון

מערכת המשיבון

דגמים זמינים:

KX-TG3532/KX-TG3531

מכשיר זה כולל משיבון אשר יכול לענות ולענות לשיחות עבורכם בזמן שאינכם יכולים לענות לטלפון.

הוראות חשובות:

- אך ורק אדם אחד יכול לגשת למערכת המשיבון בכל זמן נתון.
- בזמן שמתקשרים משאירים הודעות, המכשיר שומר את תאריך ושעת כל אחת מההודעות. ודאו שהתאריך והשעה כווננו בצורה נכונה (עיינו בפרק "הכנות").

קיבולת הזיכרון

קיבולת הזיכרון הכוללת (כולל הודעת הפתיחה והודעות מאנשים שהתקשרו אליכם) הנה כ-12 דקות. ניתן להקליט עד ל-64 הודעות.

- אם זיכרון ההודעות מתמלא, מחוון ANSWER ON יבהב ברציפות (אם המשיבון פועל). מחקו הודעות מיותרות.
- בזמן שזיכרון ההודעות מתמלא, הודעת הפתיחה משתנה בהתאם למצב:
 - אם אתם משתמשים בהודעת פתיחה מוקלטת מראש, המכשיר משמיע באופן אוטומטי הודעת פתיחה מוקלטת מראש אחרת המבקשת מהמתקשרים להתקשר במועד מאוחר יותר.
 - אם הקלטתם הודעת פתיחה אישית, הודעה זו ממשיכה להיות מושמעת למתקשרים למרות שההודעות שלהם אינן נשמרות.

הפעלת/כיבוי מערכת המשיבון

לחצו על [ANSWER ON] להפעלת/כיבוי מערכת המשיבון.

- בזמן שמערכת המשיבון פועלת, מחוון ANSWER ON דולק.
- בזמן שמערכת המשיבון אינה פועלת, מחוון ANSWER ON כבוי.

סינון שיחות

בזמן שמתקשר כלשהו משאיר הודעה, באפשרותכם להאזין לשיחה באמצעות הרמקול שביחידת הבסיס. לכיוון עוצמת הקול של הרמקול, לחצו שוב ושוב על [v] או [A]. באפשרותכם לענות לשיחה באמצעות לחיצה על הלחצן [↶] שביחידת הנייד.

כיבוי תכונת סינון השיחות

בזמן שיחידת הבסיס אינה בשימוש, לחצו על [GREETING CHECK], ולאחר מכן לחצו ברציפות על [v] עד שיחידת הבסיס תצפצף.

או

במהלך סינון שיחה, לחצו ברציפות על [v] עד לכיבוי הקול.

הערה:

- אם כיוונתם את עוצמת קול הרמקול בזמן האזנה להודעה או דיבור באינטרקום, עוצמת הקול עבור סינון שיחות תוגבר מחדש.

הודעת פתיחה

בזמן שהמכשיר עונה לשיחה, המתקשר נענה באמצעות הודעת פתיחה. באפשרותכם להקליט הודעת פתיחה אישית או להשתמש בהודעות פתיחה מוקלטות מראש.

הפעלת מערכת המשיבון

פעולה	לחצן
כיוון עוצמת הקול של הרמקול.	[V] או [A].
השמעה חוזרת של הודעה (במהלך ההשמעה) ^{1*}	[◀◀]
דילוג על הודעה (במהלך ההשמעה)	[▶▶]
השהיית ההודעה. להמשך ההשמעה, לחצו על [MESSAGE]. לעצירת ההשמעה לחלוטין, לחצו שנית על [STOP].	[STOP]
מחיקת ההודעה המושמעת ברגע זה.	[ERASE]

^{1*} בלחיצה על הלחצן במהלך 5 השניות הראשונות של ההודעה, מושמעת ההודעה הקודמת.

מחיקת כל ההודעות

לחצו פעמיים על [ERASE] בזמן שהמכשיר אינו בשימוש.

הקלטת הודעת פתיחה

באפשרותכם להקליט הודעת פתיחה אישית (באורך מקסימלי של 2 דקות). אם לא הקלטתם הודעת פתיחה, יעשה שימוש בהודעת פתיחה מוקלטת מראש.

1 [GREETING REC].

2 לחצו שנית על [GREETING REC] בתוך 10 שניות.

3 לאחר שיחידת הבסיס מצפצפת, דברו באופן ברור ממרחק של כ-20 ס"מ מהמיקרופון.

4 לעצירת ההקלטה, לחצו על [STOP].

שימוש בהודעת פתיחה מוקלטת מראש

אם מחקתם או לא הקלטתם הודעת פתיחה אישית, המכשיר ישמיע בפני המתקשר הודעת פתיחה מוקלטת מראש. המתקשר יתבקש להשאיר את ההודעה.

השמעת הודעת הפתיחה

לחצו על [GREETING CHECK].

מחיקת הודעת הפתיחה

לחצו על [GREETING CHECK], ולאחר מכן לחצו על [ERASE] בזמן שהודעת הפתיחה מושמעת.

האזנה להודעות באמצעות יחידת הבסיס בזמן שהוקלטו במכשיר הודעות חדשות, מחוון MESSAGE שביחידת הבסיס יבהב. יחידת הבסיס תשמיע את ההודעות החדשות.

אם לא קיימות הודעות חדשות, יחידת הבסיס תשמיע את כל ההודעות.

הפעלת מערכת המשיבון

באפשרותכם גם להפעיל את מערכת המשיבון באמצעות לחיצה על לחצני חיוג ביחידת הנייד במהלך השמעת ההודעות.

לחצן	פעולה
[▼] או [▲]	כיוון עוצמת הקול של האוזניה/הרמקול.
[1] או [←]	השמעה חוזרת של הודעה (במהלך ההשמעה) ^{1*}
[2] או [→]	דילוג על הודעה (במהלך ההשמעה)
[4]	השמעת הודעות חדשות.
[5]	השמעת כל ההודעות.
[8]	הדלקת מערכת המשיבון.
[9]	עצירת ההשמעה ^{2*}
[0]	כיבוי מערכת המשיבון.
[4] [*] או [Erase]	מחיקת ההודעה המושמעת ברגע זה.
[5] [*]	מחיקת כל ההודעות.

^{1*} בלחיצה על הלחצן במהלך 5 השניות הראשונות של ההודעה, מושמעת ההודעה הקודמת.

^{2*} לחידוש ההשמעה, לחצו על לחצן פקודה בתוך 15 שניות, אחרת תתחיל העזרה הקולית.

הפעלה מרחוק

באמצעות שימוש בטלפון צלילים, באפשרותכם להתקשר מבחוץ אל מספר הטלפון שלכם ולגשת למכשיר על מנת להאזין להודעות. מערכת העזרה הקולית תנחה אתכם ללחוץ על מספר לחצני חיוג לביצוע פעולות שונות.

הוראה חשובה:

- על מנת להפעיל את מערכת המשיבון מרחוק, עליכם להגדיר תחילה קוד גישה מרחוק. עליכם להזין קוד זה בכל פעם שאתם מפעילים את מערכת המשיבון מרחוק.

האזנה להודעות באמצעות יחידת הנייד

בזמן שהוקלטו במכשיר הודעות חדשות:

- ההודעה "New message" מוצגת.
- מחוון ההודעות שביחידת הנייד יבהב באיטיות אם תכונת אתראת ההודעות מופעלת.

1 [MENU].

2 [Select]: "Message play": [▼]/[▲].

- יחידת הנייד תשמיע הודעות חדשות.
- אם לא קיימות הודעות חדשות, יחידת הנייד תשמיע את כל ההודעות.

3 בסיום, לחצו על [OFF].

הערה:

למעבר לאוזנית הטלפון, לחצו על [↶].

עזרה קולית

אם לא תלחצו על לחצנים כלשהם לאחר השמעת ההודעה האחרונה, מערכת העזרה הקולית של יחידת הנייד מתחילה. להפעלת מערכת המשיבון, עקבו אחר העזרה הקולית במידת הצורך.

התקשרות חוזרת (למנויים על שירות שיחה מזוהה בלבד)

אם התקבל מידע שיחה מזוהה עבור השיחה, באפשרותכם להתקשר בחזרה למתקשר תוך כדי האזנה להודעה.

1 במהלך ההשמעה, לחצו על [Select].

- לעריכת המספר לפני ביצוע התקשרות חוזרת, לחצו על [Edit] ולאחר מכן ערכו את המספר.

2 לחצו על [Call].

שימוש במערכת המשיבון מרחוק

- 1 חייגו למספר הטלפון שלכם מטלפון בעל חיוג צלילים.
- 2 לאחר התחלת השמעת הודעת הפתיחה, הזינו את קוד הגישה מרחוק.
 - המכשיר יתחיל להשמיע את ההודעות החדשות.
 - העזרה הקולית תנחה אתכם אודות הפקודות הזמינות.
- 3 לשליטה במכשיר, השתמשו בפקודות לשליטה מרחוק.
- 4 בסיום, נתקו.

עזרה קולית

במהלך הפעלה מרחוק, תתבקשו על ידי העזרה הקולית של המכשיר ללחוץ על [1] לביצוע פעולה מוגדרת, או ללחוץ על [2] לשמיעת פעולות נוספות זמינות. הפעולות מוצגות באמצעות העזרה הקולית בסדר הבא:

- השמעת כל ההודעות.
- השמעת הודעות חדשות.
- הקלטת הודעה.
- מחיקת הודעה.

הערה:

- אם לא תלחצו על לחצן חיוג כלשהו במשך 10 שניות לאחר הישמע הפנייה כלשהי בעזרה הקולית, המכשיר ינתק את השיחה.

פקודות לשליטה מרחוק

באפשרותכם ללחוץ על לחצני חיוג לגישה לפונקציות מסוימות של מערכת המשיבון מבלי להמתין להפניה של העזרה הקולית.

לחצן	פעולה
[1]	השמעה חוזרת של הודעה (במהלך ההשמעה) ^{1*}
[2]	דילוג על הודעה (במהלך ההשמעה)
[4]	השמעת הודעות חדשות.
[5]	השמעת כל ההודעות.
[9]	עצירת ההשמעה ^{2*}
[0]	כיבוי מערכת המשיבון.
[4] [*]	מחיקת ההודעה המושמעת ברגע זה.
[5] [*]	מחיקת כל ההודעות.

^{1*} בלחיצה על הלחצן במהלך 5 השניות הראשונות של ההודעה, מושמעת ההודעה הקודמת.

^{2*} לחידוש ההשמעה, לחצו על לחצן פקודה בתוך 15 שניות, אחרת תתחיל העזרה הקולית.

הפעלת מערכת המשיבון מרחוק

אם מערכת המשיבון כבויה, באפשרותכם להדליק אותה מרחוק.

- 1 חייגו למספר הטלפון שלכם.
- 2 אפשרו לטלפון לצלצל 15 פעמים.
 - המכשיר יענה לשיחה באמצעות השמעת הודעת הפתיחה.
 - באפשרותכם לנתק, או אם חייגתם מטלפון צלילים, באפשרותכם להזין את קוד הגישה מרחוק ולהתחיל להפעיל את המערכת מרחוק.

דילוג על הודעת הפתיחה על מנת להשאיר הודעה

באפשרותכם לשמור הודעה בדומה לכל מתקשר חיצוני. חייגו למספר הטלפון שלכם. בזמן שמערכת המשיבון עונה לשיחה, לחצו על [*] לדילוג על הודעת הפתיחה ולשמירת ההודעה שלכם לאחר הישמע הצפוף.

הגדרות מערכת המשיבון

קוד לשליטה מרחוק

עליכם להזין קוד גישה מרחוק במהלך הפעלת מערכת המשיבון מרחוק. קוד זה מונע מאנשים לא מורשים להאזין מרחוק להודעות השמורות במערכת המשיבון. הגדרת ברירת המחדל הנה "11".

1 [MENU] ← [0][6][3].

2 הזינו קוד גישה בן 2 ספרות. ← [Save] ← [OFF].

מונה צלולים

באפשרותכם לשנות את מספר הפעמים שהטלפון מצלצל לפני שהמכשיר עונה לשיחות.

הגדרת ברירת המחדל הנה "4".

מצב "Toll saver": המכשיר עונה לאחר הצלול השני אם שמורות הודעות חדשות, ולאחר הצלול הרביעי אם לא שמורות הודעות חדשות. אם צלצלתם לטלפון מבחוץ על מנת להאזין להודעות חדשות, תוכלו לדעת שלא קיימות הודעות חדשות אם הטלפון ממשיך לצלצל בפעם השלישית. כעת תוכלו לנתק מבלי שיחייבו אתכם בעלות השיחה.

1 [MENU] ← [0][6][1].

2 [MENU] ← [0][6][1]. בחרו בהגדרה הרצויה.

3 [Save] ← [OFF].

בחירת זמן הקלטת הודעה מהמתקשר

באפשרותכם לשנות את זמן הקלטת הודעה המוקצה לכל מתקשר.

הגדרת ברירת המחדל הנה "3min" (3 דקות).

1 [MENU] ← [0][6][2].

2 [MENU] ← [0][6][2]. בחרו בהגדרה הרצויה.

3 [Save] ← [OFF].

אתראת הודעה

באפשרותכם לבחור האם בזמן שקיימות הודעות חדשות במכשיר מחוון ההודעה שביחידת הנייד יבהב באטיות, או לא. הגדרת ברירת המחדל הנה "off" (כבוי).

1 [MENU] ← [0][#].

2 [MENU] ← [0][#]. בחרו בהגדרה הרצויה.

3 [Save] ← [OFF].

הערה:

- בזמן שאתראת הודעה פועלת, משך פעולת הסוללה מתקצר.

הפעלת יחידות נוספות

אינטרקום

ניתן לבצע שיחות אינטרקום:

- בין יחידות הנייד.
- בין יחידת הנייד ליחידת בסיס (KX-TG3532/KX-TG3531)

הערות:

- בקבלת שיחה חיצונית במהלך דיבור באינטרקום, ישמעו 2 צפופים. למענה לשיחה, לחצו על [OFF], ולאחר מכן על [↶].
- במהלך איתות ליחידת הנייד לביצוע שיחת אינטרקום, היחידה אליה אתם מאותתים תצפץ במשך דקה.

ביצוע שיחת אינטרקום

ביחידת הנייד

- 1 [INTERCOM].
- 2 [▼]/[▲]: בחרו את היחידה הרצויה. ←
[Select].
- לעצירת האיתות, לחצו על [OFF].
- 3 בסיום השיחה, לחצו על [OFF].

ביחידת הבסיס

- KX-TG3532/KX-TG3531
- 1 [INTERCOM].
 - כל יחידות הנייד הרשומים יצפצפו במשך דקה.
 - לעצירת האיתות, לחצו על [INTERCOM].
 - 2 בסיום השיחה, לחצו על [INTERCOM].

מענה לשיחת אינטרקום

ביחידת הנייד

- 1 לחצו על [↶] או [☞] למענה לאיתות.
- 2 בסיום השיחה, לחצו על [OFF].

ביחידת הבסיס

- KX-TG3532/KX-TG3531
- 1 לחצו על [INTERCOM] למענה לאיתות.
 - 2 בסיום השיחה, לחצו על [INTERCOM].
- #### הערה:
- כשעוצמת הצלול מכוונת למצב כבוי, יחידת הנייד או יחידת הבסיס יצללו בעוצה נמוכה עבור שיחות אינטרקום.

איתור יחידת הנייד

- באפשרותכם לאתר יחידת נייד שאבדה לכם באמצעות איתות ליחידת הנייד.
- 1 יחידת הבסיס:
[LOCATOR]
 - יחידת הנייד תצפץ במשך דקה.
 - 2 לעצירת האיתות:
ביחידת הבסיס:
לחצו על [LOCATOR].
 - ביחידת הנייד:
KX-TG3522/KX-TG3521
לחצו על [OFF].
 - KX-TG3532/KX-TG3531
לחצו על [INTERCOM], ולאחר מכן לחצו על [OFF].

העברת שיחות בין יחידות ניידות , שיחות ועידה

באפשרותכם להעביר שיחות חיצוניות בין שתי יחידות ניידות. באפשרותכם לבצע באמצעות היחידות הניידות שיחת ועידה עם מתקשר חיצוני.

1 במהלך שיחה חיצונית, לחצו על [INTERCOM] על מנת להעביר את השיחה למצב המתנה.

2 [▲]/[▼]: בחרו את יחידת הנייד הרצויה.
← [Transfer].

3 המתינו עד שהנמען יענה לשיחה.

• אם הנמען לא עונה לשיחה, לחצו על [↶] על מנת לחזור לשיחה החיצונית.

4 להשלמת ההעברה:
לחצו על [OFF].

• השיחה החיצונית תנותב ליחידת הנייד.

על מנת להקים שיחת ועידה:
לחצו על [Conf].

• ליציאה משיחת הוועידה, לחצו על [OFF]. הנמען האחר יכול להמשיך בשיחה.

• על מנת להעביר את השיחה החיצונית למצב המתנה, לחצו על [HOLD]. להמשך שיחת הוועידה, לחצו על [Conf].

מענה לשיחות מועברות

לחצו על [↶] על מנת לענות לאיתות.

• לאחר שהמתקשר המאותת מנתק, באפשרותכם לשוחח את המתקשר החיצוני.

רישום יחידת הניידת

יחידת הנייד הכלולה ביחידת הבסיס כבר רשומות. אם מסיבה כלשהי יחידת הנייד אינה רשומה ביחידת הבסיס, רשמו את יחידת הנייד באופן ידני.

1 ביחידת הנייד:

[MENU] < [0][0][1]

2 ביחידת הבסיס:

KX-TG3522/KX-TG3521

לחצו ברציפות על [LOCATOR] עד שמחווון IN USE יהבהב.

KX-TG3522/KX-TG3521

לחצו ברציפות על [LOCATOR/INTERCOM] עד שמחווון IN USE יהבהב.

• לאחר שמחווון IN USE מתחיל להבהב, עליכם להשלים את שאר התהליך בתוך דקה.

3 ביחידת הנייד:

לחצו על [OK], ולאחר מכן עד להישמע צפצוף.

4 [OFF].

רישום יחידת נייד נוספת

לפרטים אודות הדגמים הזמינים, עיינו עיינו בפרק "הקדמה".

התחילו שוב החל משלב 2.

ביטול רישום של יחידת נייד

1 [MENU] ← [0][0][2]

2 [5][3][3] ← [OK].

3 בחרו את יחידת הנייד שברצונכם לבטל את הרישום שלה באמצעות לחיצה על מספר יחידת הנייד הרצויה ([1]-[4]).

מידע שימושי

תלייה על הקיר

המכשיר, ולאחר מכן החליקו אותו כלפי מטה עד שהוא ננעל במקומו. חברו את מתאם המתח לשקע החשמל.

יחידת הבסיס

1 הכניסו את המתלים שבמתאם התלייה לקיר לתוך החורים (A) ו-(B) שביחידת הבסיס.

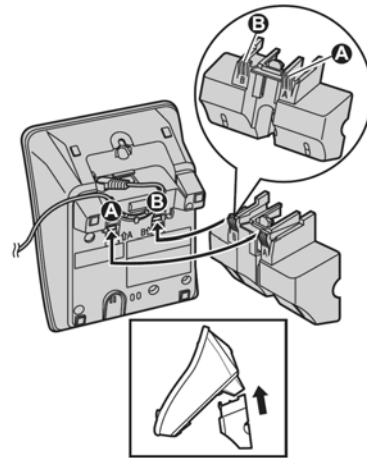
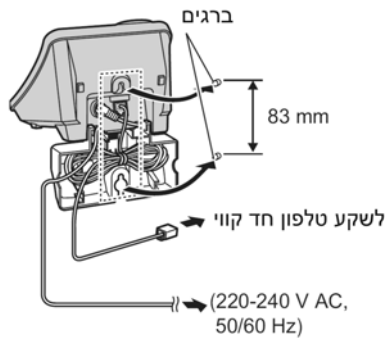
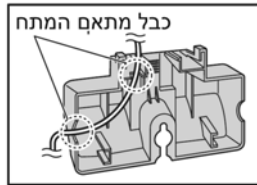

לפירוק מתאם התלייה לקיר תוך כדי לחיצה על הידית (1) כלפי מטה, פרקו את המתאם (2).

2 תוך כדי לחיצה על הידית (1), לחצו אותה בכיוון החץ (2) עד שהיא ננעלת.

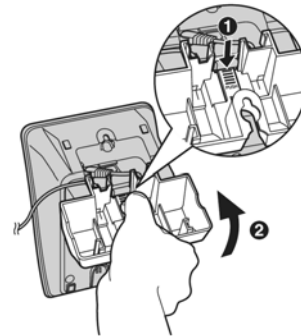
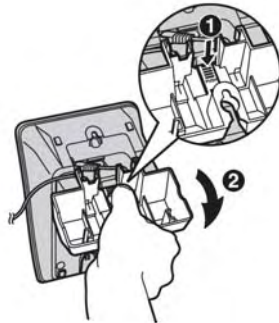

3 קפלו את כבל קו הטלפון לתוך מתאם התלייה לקיר וחברו את הכבל. חברו את הבורג (לא מצורף) לתוך הקיר. תלו את

אוזניות (לא כלולות באריזה)

חיבור אוזניות ליחידת הנייד מאפשר לכם ביצוע שיחות ללא שימוש בידכם. אנו ממליצים לכם להשתמש באוזניות מתוצרת Panasonic הרשומות בבפרק "הקדמה".



העברת שיחה בין האוזניות לדיבורית של יחידת הנייד

למעבר לדיבורית של יחידת הנייד, לחצו על [4].

לחזרה לאוזניות, לחצו על [5].

לולאה לשרוך/רצועה

אם ברשותכם שרוך או רצועה (לא מצורפים), באפשרותכם לתלות את יחידת הנייד מצווארכם או מפרק כף ידכם. השחילו אותו דרך הלולאה כמוצג להלן ומשכו על מנת להדק אותו.



מטען

דגמים זמינים:
KX-TG3532/KX-TG3522

1 חברו את הברגים (לא מצורפים) לקיר.

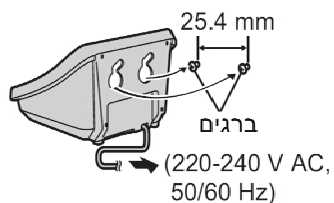

2 תלו את המטען (1), ולאחר מכן החליקו אותו כלפי מטה (2) ולימין (3) עד שהוא ננעל במקומו.

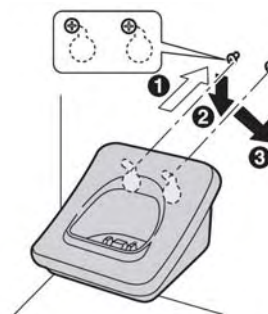

הודעות שגיאה

אם המכשיר מזהה בעיה כלשהי, אחת מההודעות שלהלן תופיע בתצוגה.

סיבה ופתרון אפשרי	הודעת שגיאה
<ul style="list-style-type: none"> 4 יחידות נייד כבר רשומות ביחידת הבסיס. ייתכן שמספר של יחידת הנייד שרישומה בוטל קודם לכן עדיין שמור ביחידת הבסיס. לרישום יחידת נייד נוספת, מחקו את מספר יחידת הנייד המיותרת. 	All handsets are registered
<ul style="list-style-type: none"> היחידה אליה חייגתם נמצאת בשימוש. יחידת הנייד שניסיתם להעתיק אליה רשומות מספר הטלפונים נמצא בשימוש. נסו שנית מאוחר יותר. יחידת הנייד שאתם מתקשרים אליה מרוחק מידי מיחידת הבסיס. 	Busy
<ul style="list-style-type: none"> נעילת החיוג מופעלת. 	Dial Locked
<ul style="list-style-type: none"> רישום יחידת הנייד נכשל. הרחיקו את יחידת הנייד ויחידת הבסיס ממכשירי חשמל אחרים ונסו שנית. משתמש ביחידת הנייד אחרת ניסה להעביר אליכם רשומות מספר הטלפונים אך התרחשה שגיאה. בקשו מהמשתמש ביחידת הנייד האחרת לנסות להעביר את רשומות ספר הטלפונים מחדש. במצב נעילת חיוג, הזנתם מסיסמה שגויה. הזינו את הסיסמה הנכונה. 	Error!!
<ul style="list-style-type: none"> הזיכרון של יחידת הנייד קולטת מלא. מחקו רשומות מיותרות מספר הטלפונים של יחידת הנייד הקולטת ונסו שוב. 	---Incomplete--- Phonebook full
<ul style="list-style-type: none"> ביחידת הבסיס לא רשום יחידת נייד המתאימה למספר השלוחה שהזנתם. 	Invalid
<ul style="list-style-type: none"> ספר הטלפונים או רשימת הטלפונים לחיוג חוזר שלכם ריקות. 	No items stored
<ul style="list-style-type: none"> יחידת הנייד איבד את התקשורת עם יחידת הבסיס. התקרבו ליחידת הבסיס, ונסו שנית. ודאו שמתאם המתח של יחידת הבסיס מחובר לשקע החשמל. ייתכן שרישום יחידת הנייד התבטל. רשמו את יחידת הנייד מחדש. 	No link to base. Move closer to base, try again

סיבה ופתרון אפשרי	הודעת שגיאה
<ul style="list-style-type: none"> אין מקום פנוי לשמירת רשומות חדשות בזיכרון ספר הטלפונים. מחקו רשומות מיותרות. 	Phonebook full
<ul style="list-style-type: none"> לחצתם על לחצן כלשהו בזמן שיחידת הנייד מונחת על יחידת הבסיס או המטען. הרימו את יחידת הנייד ולחצו על הלחצן שנית. 	Please lift up and try again
<ul style="list-style-type: none"> יחידות אחרות נמצאות בשימוש והמערכת עמוסה. נסו שנית מאוחר יותר. משתמש אחר מאזין להודעות. נסו שנית מאוחר יותר.^{1*} ייתכן שרישום יחידת הנייד התבטל. רשמו את יחידת הנייד מחדש. 	System is busy. Please try again later.

KX-TG3532/KX-TG3531 ^{1*}

פתרון בעיות



שימוש כללי

סיבה/פתרון	הבעיה
<ul style="list-style-type: none">• ודאו שהסוללה מותקנת בצורה נכונה ושהיא טעונה באופן מלא.• בדקו את החיבורים.• נתקו את מתאם המתח של יחידת הבסיס על מנת לאפס את המכשיר. חברו את המתאם מחדש ונסו שוב.• יחידת הנייד אינה רשומה ביחידת הבסיס. רשמו את יחידת הנייד.	המכשיר לא פועל.
<ul style="list-style-type: none">• ודאו שכבל קו הטלפון מחובר בצורה תקינה.• נתקו את המכשיר מקו הטלפון וחברו לקו הטלפון מכשיר שאתם יודעים שהוא תקין. אם הטלפון התקין פועל כשורה, פנו למעבדת שירות לתיקון המכשיר. אם הטלפון התקין אינו פועל כשורה, פנו לספק הטלפוניה אליו אתם מחוברים.	לא שומעים צליל חיוג.

תכנות הגדרות

סיבה/פתרון	הבעיה
<ul style="list-style-type: none">• תכנות אינו אפשרי בזמן שיחידת הבסיס או יחידת נייד כלשהי נמצאים בשימוש. נסו שנית מאוחר יותר.	לא ניתן לתכנת פריטים.
<ul style="list-style-type: none">• על מנת לכוון את האזעקה, עליכם לכוון תחילה את התאריך והשעה.• יחידת הנייד איבדה את התקשורת עם יחידת הבסיס. התקרבו ליחידת הבסיס, ונסו שנית.	לא ניתן לכוון את האזעקה.
<ul style="list-style-type: none">• מתקבלת שיחה. קבלו את השיחה והתחילו מחדש לאחר ניתוק השיחה.	במהלך תכנות, יחידת הנייד מתחילה לצלצל.

טעינת הסוללה

סיבה/פתרון	הבעיה
<ul style="list-style-type: none"> נקו את מגעי הטעינה והטעינו מחדש. ייתכן שעליכם להחליף את הסוללה בסוללה חדשה. 	<p>טענתם את הסוללה באופן מלא, אך הסמל  ממשיך להבהב, הוא שהסמל  מוצג.</p>
<ul style="list-style-type: none"> ודאו שהסוללה מותקנת בצורה נכונה. טענו את הסוללה באופן מלא. 	<p>תצוגת יחידת הנייד ריקה.</p>
<ul style="list-style-type: none"> הסוללה ריקה. מחוון הסוללה אינו דולק על מנת להתמקד בטעינה עצמה. לאחר כ-5 דקות, מחוון הטעינה יידלק וההודעה "Charging" תוצג. 	<p>במהלך הטעינה, מחוון הטעינה אינו דולק וההודעה "Charge for 7h" מוצגת.</p>

ביצוע/מענה לשיחות, אינטרקום

סיבה/פתרון	הבעיה
<ul style="list-style-type: none"> הרחיקו את יחידת הנייד ואת יחידת הבסיס ממכשירי חשמל אחרים. התקרבו יותר ליחידת הבסיס. הפעילו את תכונת הגברת בהירות הקול. אם המכשיר מחובר לקו הטלפון באמצעות שירות DSL, מומלץ לחבר מסנן רעשים בין יחידת הבסיס לשקע קו הטלפון. לפרטים, פנו לספק שירות ה-DSL. 	<ul style="list-style-type: none"> ישנם רעשים סטטיים, והצליל מקוטע. ישנן הפרעות ממכשירי חשמל אחרים.
<ul style="list-style-type: none"> עוצמת הצלצול כבויה. כווננו את עוצמת הצלצול. עוצמת הצלצול כבויה. כווננו את עוצמת הצלצול. 	<ul style="list-style-type: none"> יחידת הנייד אינה מצלצלת. יחידת הבסיס אינה מצלצלת.^{1*}
<ul style="list-style-type: none"> ייתכן שהגדרת מצב החיוג מכוונת באופן שגוי. כווננו אותה. יחידת נייד אחרת נמצא בשימוש. נסו שנית מאוחר יותר. נעילת החיוג מופעלת. 	<p>לא ניתן לבצע שיחות.</p>
<ul style="list-style-type: none"> ודאו שהאוזניות האופציונליות מחוברות בצורה תקינה. אם ההודעה "SP-phone" מוצגת ביחידת הנייד, לחצו על  למעבר לאוזנייה. 	<p>לא ניתן לבצע שיחות באמצעות האוזניות.</p>
<ul style="list-style-type: none"> יחידת הנייד שאתם מתקשרים אליה מרוחק מידי מיחידת הבסיס. יחידת הנייד אליה אתם מתקשרים נמצא בשימוש. נסו שנית מאוחר יותר. 	<p>לא ניתן לאותת ליחידת הנייד.</p>
<ul style="list-style-type: none"> יחידת הבסיס נמצאת בשימוש. נסו שנית מאוחר יותר. 	<p>לא ניתן לאותת ליחידת הבסיס^{1*}</p>

KX-TG3532/KX-TG3531 ^{1*}

שיחה מזוהה

סיבה/פתרון	הבעיה
<ul style="list-style-type: none"> עליכם להיות מנויים על שירות שיחה מזוהה. לרישום, פנו לספק הטלפוניה אליו אתם מחוברים. אם המכשיר מחובר לציוד טלפוניה נוסף כגון תיבת זיהוי שיחה מזוהה או לשקע של קו טלפון אלחוטי, נתקו את המכשיר מהציוד וחברו את המכשיר ישירות לשקע טלפון בקיר. אם המכשיר מחובר לקו הטלפון באמצעות שירות DSL, מומלץ לחבר מסנן רעשים בין יחידת הבסיס לשקע קו הטלפון. לפרטים, פנו לספק שירות ה-DSL. ייתכן שציוד טלפוניה אחר מפריע למכשיר שברשותכם. נתקו את הציוד האחר ונסו שנית. המתקשר ביקש שלא לשלוח את מידע הזיהוי שלו. 	<p>נתוני השיחה המזוהה אינם מופיעים.</p>

מערכת משיבון (KX-TG3532/KX-TG3531)

סיבה/פתרון	הבעיה
<ul style="list-style-type: none"> עליכם להשתמש בטלפון עם חיוג צלילים. הזינו את קוד הגישה מרחוק בצורה נכונה. מערכת המשיבון כבויה. הדליקו אותה. 	<p>לא ניתן להאזין להודעות מרחוק.</p>
<ul style="list-style-type: none"> מערכת המשיבון כבויה. הדליקו אותה. זיכרון ההודעות התמלא. מחקו הודעות מיותרות. 	<p>המכשיר לא מקליט הודעות חדשות.</p>
<ul style="list-style-type: none"> אדם כלשהו משתמש במערכת המשיבון. אם אדם כלשהו מבצע שיחת ועידה, אינכם יכולים להפעיל את מערכת המשיבון. נסו שנית מאוחר יותר. 	<p>לא ניתן להפעיל את מערכת המשיבון.</p>
<ul style="list-style-type: none"> הודעות חדשות הוקלטו במשיבון. האזינו להודעות החדשות. 	<p>מחונן ההודעות שביחידת הנייד מהבהב.</p>

מפרט טכני

כללי

סביבת עבודה	40°C – 5°C
תדר	2.48 GHz – 2.4 GHz

יחידת בסיס

מידות	גובה 95 מ"מ x רוחב 116 מ"מ x עומק 143 מ"מ, בקירוב
משקל	KX-TG3522/KX-TG3521 כ-210 גרם
	KX-TG3532/KX-TG3531 כ-250 גרם
צריכת מתח	מצב המתנה: כ-1.5 W מכסימלי: כ-5 W
יציאת מתח	125 Mw (מכסימום)
אספקת מתח	מתאם מתח (220-240 V AC, 50/60 Hz)

יחידת הנייד

מידות	גובה 156 מ"מ x רוחב 48 מ"מ x עומק 33 מ"מ, בקירוב
משקל	כ-150 גרם
יציאת מתח	125 Mw (מכסימום)
אספקת מתח	סוללת Ni-MH (3.6 V, 650 mAh)

מטען (KX-TG3532/KX-TG3522)

מידות	גובה 68 מ"מ x רוחב 82 מ"מ x עומק 87 מ"מ, בקירוב
משקל	כ-80 גרם
צריכת מתח	מצב המתנה: כ-0.4 W מכסימלי: כ-3.1 W
אספקת מתח	מתאם מתח (220-240 V AC, 50/60 Hz)

הערות:

- המפרט והעישוב נתונים לשינוי ללא הודעה מוקדמת.
- האיורים שבחוברת זו עשויים להיות שונים במקצת ממראה המכשיר שברשותכם. אנו ממליצים לכם לתעד את המידע הבא לשימוש בעתיד.

לרשותך מוקד שירות טלפוני: 03-9029000

המוקד פועל בימים א'-ה' בין השעות 08:30-16:30

סניפי החברה:

טלפון	שעות פעילות	כתובת	עיר
03-7530150	א', ב', ד', ה' - 08:00-17:00 ג' - 08:00-13:00, 08:00-18:30	דב פרידמן 8	רמת - גן
03-9029000	א' - ה' - 08:30-16:30	העמל 24, את החדש, פארק סיבל	ראש העין

- למידע על תחנת שירות הקרובה למקום מגוריך, אנא פנה למוקד שירות לקוחות בטל': 03-9029000.
- בכל פניה למעבדה יש להציג תעודת זהות ותמונה חשבונית קניה.
- נשמח לעמוד לרשותך ולבצע שירות תיקונים בתשלום בתום תוקף תעודת האחריות או במקרה של אי עמידה בתנאי האחריות.
- ניתן להאריך את משך האחריות על מכשירי פקסימיליות, מערכות רב קוויט ומסכי פלזמה.

לפרטים: מחלקת שירות אחזקה שנתית טל': 03-9029055

יורוקום

תאריך קניה: _____

שם משפחה: _____ שם פרטי: _____ ת.ז: _____

שם החברה: _____ ח.פ: _____

רחוב: _____ מספר: _____ דירה: _____ כניסה: _____

ישוב: _____ ת.ד: _____ מיקוד: _____

E-MAIL: _____ טל': _____ נייד: _____

רכשתי מוצר מסוג: _____

דגם: _____ יצרן: _____ נרכש ב: _____

קבוצת יורוקום מקימה פורום לקוחות, ואנו מבקשים את הסכמתך לצרף את פרטיך הכוללים: שם, כתובת, טלפון ואת רכישותיך אצלנו. משמעות הדבר כי נוכל לפנות בדיוור ישיר או בטלפון ולהציע לך מבצעים ייחודיים והטבות שונות. בכל עת תוכל/י לבקש כי שמך יוסר מפורום הלקוחות של הקבוצה. במידה ואינך מעוניין/ת להצטרף לפורום, תמשיך/י להנות כמו בעבר מהשירות הטוב ביותר שאנו נותנים ללקוחותינו.

חתימת הלקוח: _____

תעודת אחריות למוצר: _____ דגם: _____ מס' סידורי: _____ שנת יצור: _____

לקוח/ה יקר/ה,

תודה לך על שבחרת לרכוש אחד ממוצרי ירוקום תקשורת דיגיטלית בע"מ, בחירה המצרפת אותך לחוג לקוחותינו. אנו משוכנעים כי תפיק/י את מירב ההנאה והתועלת מהמכשיר החדש. תוקף אחריות זו היא למשך 12 חודשים למוצר חדש ולמשך 3 חודשים למוצר מחדש מתאריך הקניה*.

תנאי אחריות:

1. אחריות זו הנה בתוקף רק כשפרטי המוצר מולאו במלואם בגוף התעודה והיא חתומה ע"י מפיץ מורשה, בצירוף חשבונית קניה ועל המכשיר מודבקות מדבקות זיהוי של ירוקום תקשורת דיגיטלית בע"מ.
 2. התיקונים יתבצעו במעבדתנו**. הובלת המכשיר למעבדה והתקנתו אינם כלולים באחריות זו.
 3. על הלקוח להביא את המכשיר הטעון תיקון או לשלחו למעבדה. המשלוח הנו על חשבון הלקוח/ה ובאחריותו/ה.
 4. חברת ירוקום תקשורת דיגיטלית בע"מ מתחייבת לתקן, ללא תמורה, כל קלקול שהתגלה במוצר במהלך תקופת האחריות ולהחליף במידה ויידרש את המוצר או כל חלק ממנו ללא כל תמורה. הוכחה חברת ירוקום תקשורת דיגיטלית בע"מ כי מקור הקלקול בנדק מכון יהיה פטור מחיובי על פי סעיף זה.
 5. חברת ירוקום תקשורת דיגיטלית בע"מ מתחייבת להחזיר את המוצר המקולקל למצב בו היה טרם הקלקול. במידה ותידרש החלפת חלקים לצורך התיקון, חברת ירוקום תקשורת דיגיטלית בע"מ מתחייבת להשתמש בחלקים חדשים ומקוריים.
 6. חברת ירוקום תקשורת דיגיטלית בע"מ מתחייבת כי במידה ולא תקיים את האמור בסעיף 3 לעיל, תספק לצרכן מוצר חדש זהה או מסוג ואיכות דומים ושוי ערך או תשיב לצרכן את התמורה ששילם בעד המוצר לפי בחירת ירוקום תקשורת דיגיטלית בע"מ.
 7. חברת ירוקום תקשורת דיגיטלית בע"מ מתחייבת לתקן את המוצר תוך שבוע ימים מיום הקריאה, או 10 ימי עבודה מיום מסירתו בתחנת השירות. בתקופת האחריות ולדרישת הצרכן יסופקו חלקי חילוף לתיקון המוצר. לגבי מוצרים שמחירם עולה על 300 ש"ח, יסופקו חלקי חילוף, כאמור, אף לשנה נוספת שמעבר לאחריות. את חלקי החילוף ניתן לרכוש במחסן החברה, רחוב העמל 24, א.ת. חדש, ראש העין, פארק סיבל, טל': 03-9029094.
 8. חברת ירוקום תקשורת דיגיטלית בע"מ מתחייבת למסור לצרכן לאחר התיקון אישור בכתב ובו פירוט של מהות התיקון ומהות החלקים שהוחלפו.
 9. אחריות כמפורט בתעודה זו תחול אף על התקנת המוצר אם המוצר הותקן ע"י חברת ירוקום תקשורת דיגיטלית בע"מ או מי מטעמה כתנאי להפעלת המוצר.
 10. האחריות למנורה במקרה קדמי היא לשלושה חודשים או ל-1000 שעות עבודה, הקודם מביניהם.
 11. אחריות לפי תעודה זו לא תחול במקרים הבאים:
 - א. הקלקול נגרם ע"י שימוש שלא בהתאם להוראות השימוש.
 - ב. זדון או רשלנות של הצרכן.
 - ג. קלקול עקב כוח עליון (לרבות שריפה, מים, נוזלים, פגיעת ברק, מכת חשמל, כניסת גוף זר, חרקים וכו').
 - ד. שבר פנימי או חיצוני מכל סיבה שהיא.
 - ה. חדירת נוזלים או/או סימני רטיבות ו/או קורוזיה מכל סוג שהוא.
 - ו. המכשיר תוקן או בוצע בו ניסיון לתיקון או הוכנס בו שינויים ע"י אדם שלא הוסמך לכך על ידינו.
 - ז. האחריות אינה מכסה קלטת, סוללות, סוללות נטענות לסוגיהן, אנטנות, שגאים וספקי כוח, חותמות פקס, חלקי פלסטיק, גומי או זכוכית וכבל חשמל.
 - ח. האחריות אינה כוללת זק תוצאתי.
 - ט. האחריות אינה חלה על חומרים מתכלים הנדרשים לפעולה תקינה של המכשיר על פי הגדרת היצרן.
- * אחריות מעבר לתקופת זמן זו הנה בתוקף רק בצרוף אסמכתא מחברת ירוקום תקשורת דיגיטלית בע"מ. אחריות מיום ההתקנה תינתן במקרה של התקנת מוצר באתר הלקוח.
- ** אחריות באתר הלקוח הנה בתוקף רק בצירוף אסמכתא מחברת ירוקום תקשורת דיגיטלית בע"מ.

תאריך רכישת המוצר: _____ מקום רכישת המוצר: _____ חתימה וחותמת: _____

תגוביינא אין צורך בבול
אישור מס' 14728

ירוקום – זה באחריות.

לכבוד:

ירוקום

תקשורת דיגיטלית בע"מ

באמצעות בית הדואר רמת – גן

תא דואר 10669

רמת – גן 52100